

Red Today (French)

TABLE
Jeux

Notice de Montage

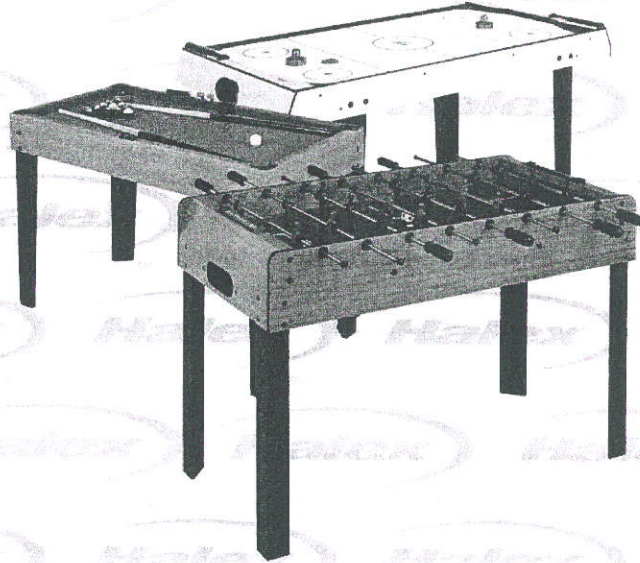

Halex
TM

63556LO

GARANTIE LIMITÉE DE 90 JOURS

Ce produit Halex est garanti contre tout vice de fabrication ou de matériaux au moment de l'achat pendant une période de 90 (quatre-vingt-dix) jours. Certaines limites s'appliquent (voir ci-dessous).

Si un vice apparaissait pendant la période de garantie limitée, Regent Sports enverrait des pièces de rechange ou prendrait d'autres dispositions. Une liste des pièces de rechange figure sur la page de commande de pièces détachées de la présente notice. Les pièces ne figurant pas sur ce formulaire ne peuvent pas se remplacer. **Les plateaux de tables, les surfaces de jeu et les cadres principaux ne peuvent pas se remplacer.** Cette garantie s'applique à une utilisation normale par un particulier et exclut les défaillances consécutives à une modification, un accident, une mauvaise utilisation, un manque de soin ou de la négligence.

Pour obtenir une exécution rapide de la garantie et prendre connaissance des offres spéciales, veuillez enregistrer votre produit Halex auprès de notre centre de service à la clientèle en visitant notre site Internet à : www.regent-halex.com. Saisissez le numéro d'enregistrement unique suivant et le numéro de référence de votre table qui se trouve sur la couverture de la présente notice: 1ZAK7 _____. Vous pouvez également enregistrer le produit que vous avez acheté sur notre système de reconnaissance vocale au numéro gratuit indiqué ci-dessous. Vous devez enregistrer le produit dans les 30 jours qui suivent la date d'achat pour pouvoir bénéficier du service de garantie. Ne manquez pas de visiter notre site Internet pour commander des pièces non couvertes par la garantie ainsi que pour trouver des notices en ligne et les informations concernant les produits nouveaux. Vous pouvez également commander des pièces détachées en utilisant notre système de reconnaissance vocale automatisé.

Un reçu ou une autre preuve d'achat sera exigé avant d'exécuter tout recours à la garantie. Vous pouvez faire parvenir les demandes d'exécution de la garantie par courrier électronique en les adressant au service à la clientèle à cstables@regent-halex.com ou en appelant le service à la clientèle au :

877-516-9707 (Toll Free)

10 h à 18 h, HNE. (déc. à janv.)











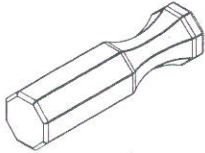
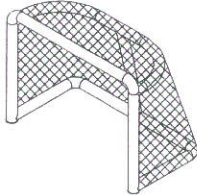

10 h à 17 h, HNE (fév. à nov.)



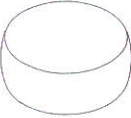
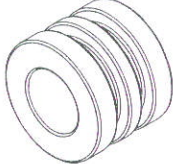

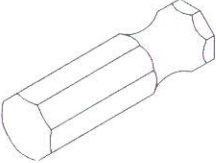
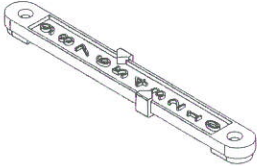
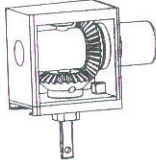

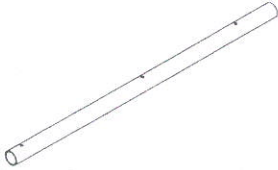
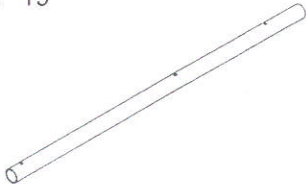
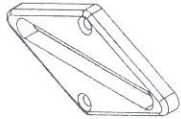

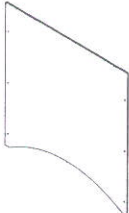
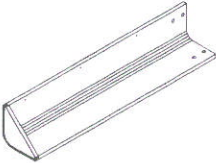

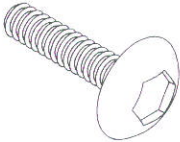
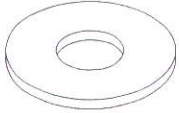

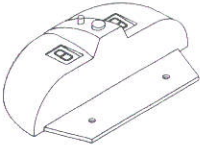

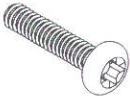

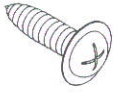
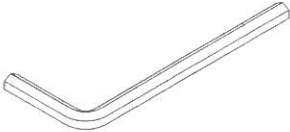

Ou en envoyant la demande par écrit à :

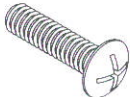
Regent Sports Corporation
45 Ranick Road
Hauppauge, NY 11788
Attn: Halex Customer Service

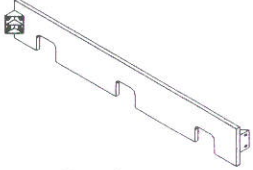
Cette garantie vous donne des droits spécifiques face à la loi et il se peut que vous en ayez d'autres, variables selon les états.

LISTE DES PIÈCES DU HOCKEY SUR TABLE À BARRES N° 63556LO

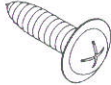
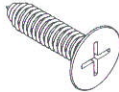
<p>N° 1</p>  <p>Poignée de barre Nombre : 10</p>	<p>N° 2</p>  <p>But de hockey Nombre : 2</p>	<p>N° 3</p>  <p>Joueur rouge à bâton court Nombre : 1</p>	<p>N° 4</p>  <p>Joueur rouge à bâton long Nombre : 4</p>
<p>N° 5</p>  <p>Gardien de but rouge Nombre : 1</p>	<p>N° 6</p>  <p>Joueur bleu à bâton court Nombre : 1</p>	<p>N° 7</p>  <p>Joueur bleu à bâton long Nombre : 4</p>	<p>N° 8</p>  <p>Gardien de but bleu Nombre : 1</p>
<p>N° 9</p>  <p>Rondelle de hockey Nombre : 4</p>	<p>N° 10</p>  <p>Bague de barre Nombre : 10</p>	<p>N° 11</p>  <p>Bague d'espacement en mousse Nombre : 10</p>	<p>N° 12</p>  <p>Butée de barre Nombre : 10</p>
<p>N° 13</p>  <p>Poignée de gardien de but Nombre : 2</p>	<p>N° 14</p>  <p>Compteur manuel Nombre : 2</p>	<p>N° 15</p>  <p>Engrenage Nombre : 10</p>	<p>N° 16</p>  <p>Barre courte Nombre : 4</p>
<p>N° 17</p>  <p>Barre moyenne A Nombre : 2</p>	<p>N° 18</p>  <p>Barre moyenne B Nombre : 2</p>	<p>N° 19</p>  <p>Barre longue Nombre : 2</p>	<p>N° 20</p>  <p>Protection de gardien de but Nombre : 2</p>
<p>N° 21</p>  <p>Manette de commande A du gardien de but Nombre : 2</p>	<p>N° 22</p>  <p>Manette de commande B du gardien de but Nombre : 2</p>	<p>N° 23</p>  <p>Panneaux d'extrémité de niétement Nombre : 2</p>	<p>N° 24</p>  <p>Pieds Nombre : 4</p>

<p>N° 25</p>  <p>Boulon M6 Nombre : 16</p>	<p>N° 26</p>  <p>Rondelle plate M6 Nombre : 16</p>	<p>N° 27</p>  <p>Feuille d'autocollants 1 ensemble</p>	<p>N° 28</p>  <p>Compteur électronique Nombre : 1</p>
<p>N° 29</p>  <p>Boulon à tête ronde M3 Nombre 10</p>	<p>N° 30</p>  <p>Boulon M3 Nombre : 10</p>	<p>N° 31</p>  <p>Écrou M3 Nombre : 10</p>	<p>N° 32</p>  <p>Boulon M4 Nombre : 10</p>
<p>N° 33</p>  <p>Écrou M4 Nombre : 10</p>	<p>N° 34</p>  <p>Vis à tête ronde de Nombre : 20</p>	<p>N° 35</p>  <p>Outil Nombre : 1</p>	<p>N° 36</p>  <p>Vis à tête ronde de Nombre : 2</p>
<p>N° 37</p>  <p>Boulon M4 Nombre : 10</p>	<p>N° 38</p>  <p>Écrou M4 Nombre : 10</p>	<p>N° 39</p>  <p>Renfort Nombre : 1</p>	<p>N° 40</p>  <p>Rondelle plate M5 Nombre : 4</p>
<p>N° 41</p>  <p>Vis à tête plate de Nombre : 6</p>	<p>N° 42</p>  <p>Boulon M4 Nombre : 2</p>	<p>N° 43</p>  <p>Vis à tête ronde de Nombre : 4</p>	<p>N° 44</p>  <p>Vis à tête plate de Nombre : 4</p>
<p>N° 45</p>  <p>Écrou M4 Nombre : 2</p>			

1- Glisser tous les engrenages N° 15 dans les rails de la surface de jeu. Enfiler ensuite toutes les barres dans les panneaux d'extrémité en suivant l'ordre indiqué dans le schéma. Enfiler la bague d'espacement en mousse N° 11 sur chaque barre. Fixer ensuite la butée N° 12 à chaque barre à l'aide du boulon M4 N° 37 et de l'écrou N° 28. Fixer ensuite la barre à l'engrenage à l'aide du boulon M3 N° 30 et de l'écrou N° 31. Fixer la bague en caoutchouc N° 10 aux deux extrémités des barres. Fixer ensuite la poignée N° 1 à chaque barre à l'aide des boulons N° 32 et des écrous N° 33. Visser ensuite le protecteur de gardien de but N° 20 au panneau d'extrémité à l'aide de la vis à tête plate N° 41.

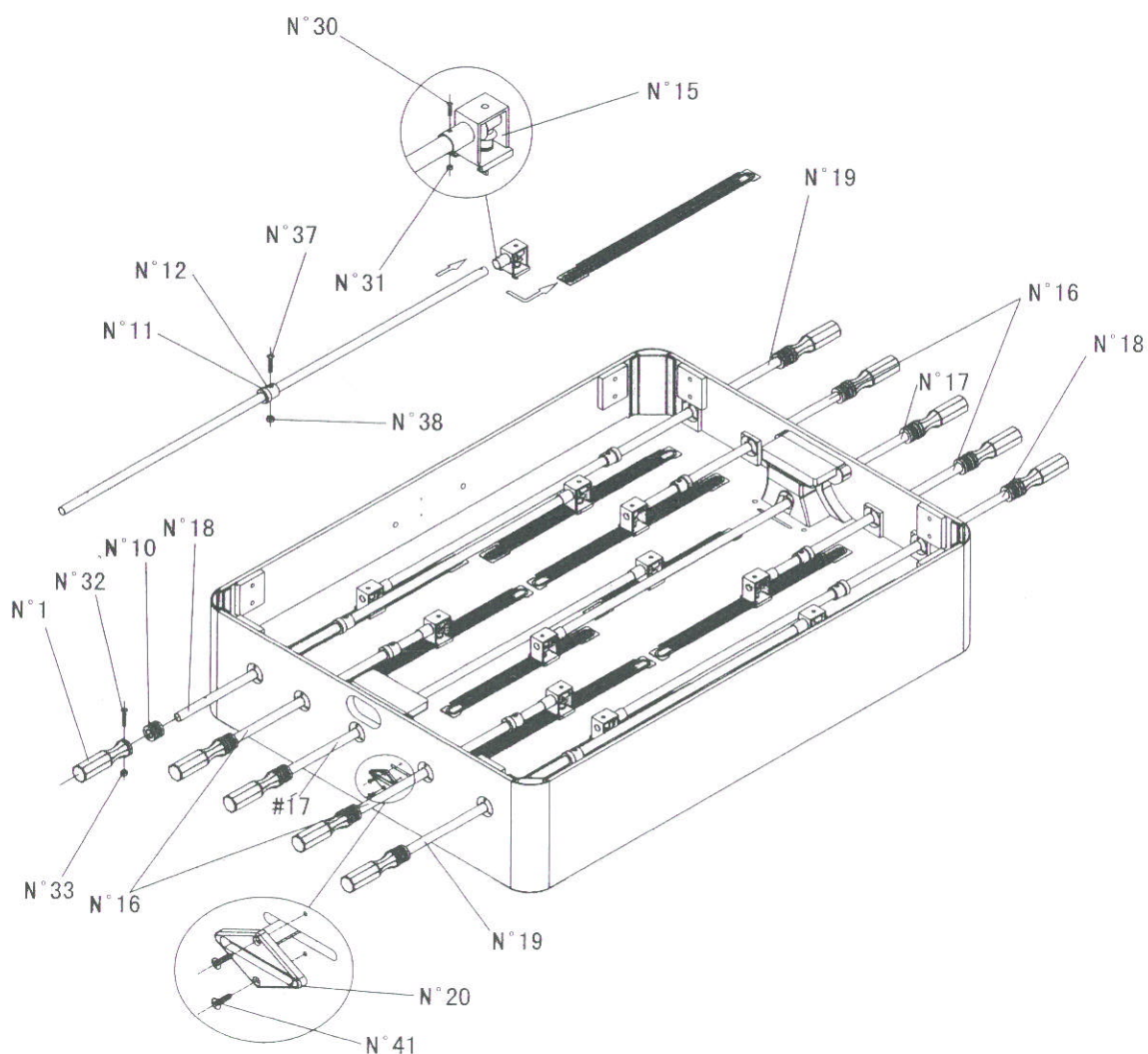

2- Fixer la commande de gardien de but A N° 21 aux panneaux d'extrémité à l'aide des vis N° 43. Fixer ensuite la commande de gardien de but B N° 22 à l'aide du boulon M4 N° 42 et Écrou M4 N° 45. Fixer ensuite le renfort N° 39 au centre de la table à l'aide des vis N° 34.

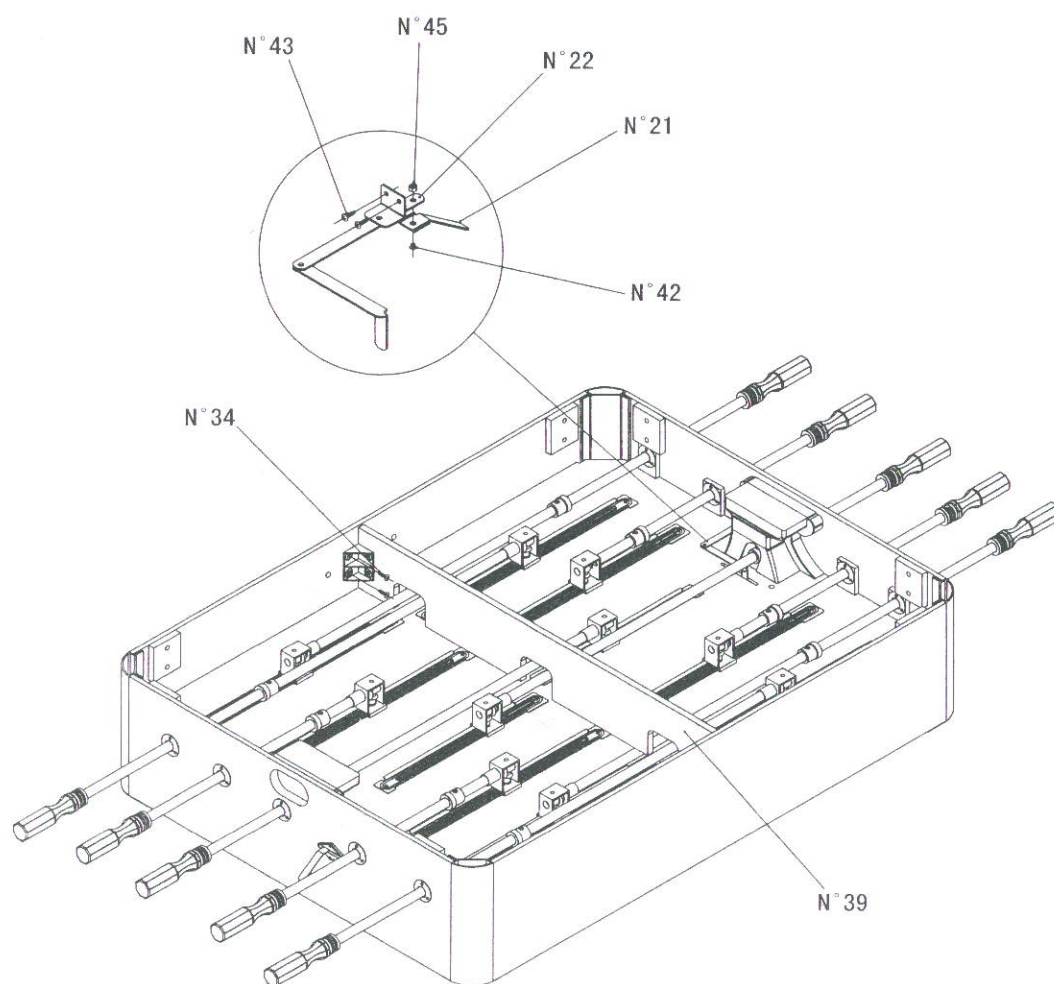

3 – Fixer les pieds N° 24 à l'aide des boulons N° 25 et des rondelles N° 26. Fixer ensuite les panneaux de piétement N° 23 à chaque extrémité à l'aide des vis N° 34.

