

TABLE
Games

Assembly instructions



Halex

TM

63545

(French)

Garantie Limitée DE 90 Jours

Ce produit Halex est garanti contre tout vice de fabrication ou de matériaux au moment de l'achat pendant une période de 90 (quatre-vingt-dix) jours. Certaines limites s'appliquent (voir ci-dessous).

Si un vice apparaissait pendant la période de garantie limitée, Regent Sports enverrait des pièces de rechange où prendrait d'autres dispositions. Une liste des pièces de rechange figure sur la page de commande de pièces détachées de la présente notice. Les pièces ne figurent pas sur ce formulaire ne peuvent pas se remplacer. Les plateaux de tables, les surfaces de jeu et les cadres principaux ne peuvent pas se remplacer. Cette garantie s'applique à une utilisation normale par un particulier et exclut les défaillances consécutives à une modification, un accident, une mauvaise utilisation, un manque de soin ou de la négligence.

Pour obtenir une exécution rapide de la garantie et prendre connaissance des offres spéciales, veuillez enregistrer votre produit Halex auprès de notre centre de service à la clientèle en visitant notre site internet à : www.regent-halex.com, saisissez le numéro d'enregistrement unique suivant et le numéro de référence de votre table qui se trouve sur la couverture de la présente notice : 1ZAK7____. Vous pouvez également enregistrer le produit que vous avez acheté sur notre système de reconnaissance vocale au numéro gratuit indiqué ci-dessous. Vous devez enregistrer le produit dans les 30 jours qui suivent la date d'achat pour pouvoir bénéficier du service de garantie. Ne manquez pas de visiter notre site internet pour commander des pièces non couvertes par la garantie ainsi que pour trouver des notices en ligne et les informations concernant les produits nouveaux. Vous pouvez également commander des pièces détachées en utilisant notre système de reconnaissance vocale automatisé.

Un reçu ou autre preuve d'achat sera exigé avant d'exécuter tout recours à la garantie. Vous pouvez faire parvenir les demandes d'exécution de la garantie par courrier électronique en les adressant au service à la clientèle à ctables@regent-halex.com ou en appelant le service à la clientèle au :

877-516-9707 (Toll Free)

10 h à 18 h, HNE. (Décembre à Janvier)

10 h à 17 h, HNE (Février à Novembre)

Ou en envoyant la demande par écrit à :

Regent Sports Corporation

45 Ranick Road













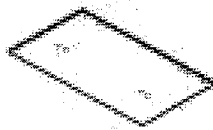

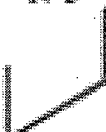
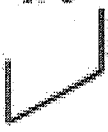
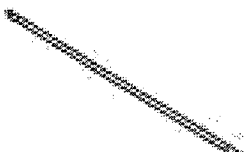
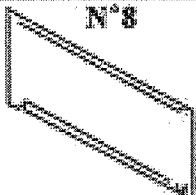
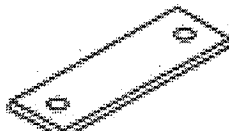

Hauppauge, NY 11788













Attn: Halex Customer Service

Cette garantie vous donne des droits spécifiques face à la loi et il se peut que vous en ayez d'autres, variables selon les états.

LISTE DES PIÈCES ET MONTAGE DE 63545

PARTIE I. Liste des pièces

<p>N°1</p>  <p>Plateau de table Nombre:1</p>	<p>N°2</p>  <p>Plateau de table Nombre:1</p>	<p>N°3</p>  <p>Plateau de table Nombre:1</p>
<p>N°4</p>  <p>Plateau de table Nombre:1</p>	<p>N°5</p>  <p>Grand pied en U Nombre:2</p>	<p>N°6</p>  <p>Petit pied en U Nombre:2</p>
<p>N°7</p>  <p>Tube de renfort Nombre:4</p>	<p>N°8</p>  <p>Plaque de renfort de pied de 7" (17,78 cm) Nombre:2</p>	<p>N°9</p>  <p>Couvre-joint Nombre:6</p>
<p>N°10</p>  <p>Boulon M6 x 10 Nombre:44</p>	<p>N°11</p>  <p>Moulon M6 x 50 Nombre:16</p>	<p>N°12</p>  <p>Rondelle Nombre:16</p>
<p>N°13</p>  <p>Écrou à oreilles Nombre:16</p>	<p>N°14</p>  <p>Bague Nombre:8</p>	<p>N°15</p>  <p>Vis M3 x 10 Nombre:8</p>
<p>N°16</p>  <p>Vis M4 x 13 Nombre:4</p>	<p>N°17</p>  <p>Vis M4 x 25 Nombre:12</p>	<p>N°18</p>  <p>Vis M4 x 12 Nombre:27</p>
<p>N°19</p>  <p>Attache de pied Nombre:4</p>	<p>N°20</p>  <p>Attache de pied Nombre:8</p>	<p>N°21</p>  <p>Goupille de verrouillage Nombre:2</p>

<p>N°22</p>  <p>Plaque de fixation Nombre:2</p>	<p>N°23</p>  <p>Raquettes de tenons de table Nombre:2</p>	<p>N°24</p>  <p>Balle de tenons de table Nombre:3</p>
<p>N°25</p>  <p>Sangle de sécurité 69 cm 1 jeu</p>	<p>N°26</p>  <p>Roues Nombre:4</p>	<p>N°27</p>  <p>Ceinture métallique avant De 1,3 m Nombre:2</p>
<p>N°28</p>  <p>Ceinture métallique latérale de 1,25 m Nombre:4</p>	<p>N°29</p>  <p>Coin de protection Nombre:4</p>	<p>N°30</p>  <p>Sac de rangement Nombre:1</p>
<p>N°31</p>  <p>Ruban marqueur 1 rouleau</p>	<p>N°32</p>  <p>Support de filet Nombre:2</p>	<p>N°33</p>  <p>Ensemble filet Nombre:1</p>

Part II. Assembly

STEP 1.

1- Monter les pièces constituant la surface de jeu. Poser ces dernières sens dessus dessous sur une surface propre et sèche. Aligner les joints intérieurs de chaque partie de manière à ce que les trous pré-perçés se trouvent en face les uns des autres. Fixer le couvre-joint(N°9) à l'aide des boulons à oreilles(N°10).

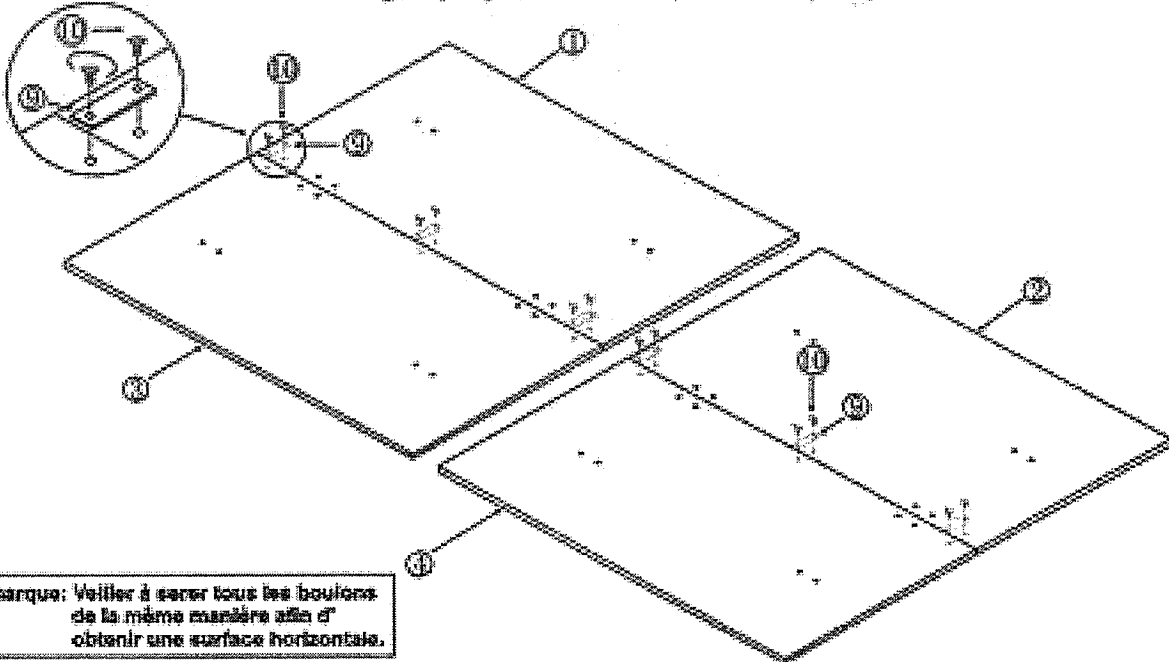

Remarque: Veiller à serrer tous les boulons de la même manière afin d'obtenir une surface horizontale.

2-Fixer les pieds à la partie inférieure de la table. Veiller à placer les pieds longs à l'extérieur et les pieds courts à l'intérieur. Fixer les pieds à la table à l'aide des grandes (N°11) et des petites (N°12) attaches. Fixer les attaches à l'aide des boulons à oreilles (N°10). Consulter le schéma qui indique le placement convenable des attaches. Fixer ensuite les roues (N°23) à l'intérieur des pieds en les enfonçant simplement.

STEP 2

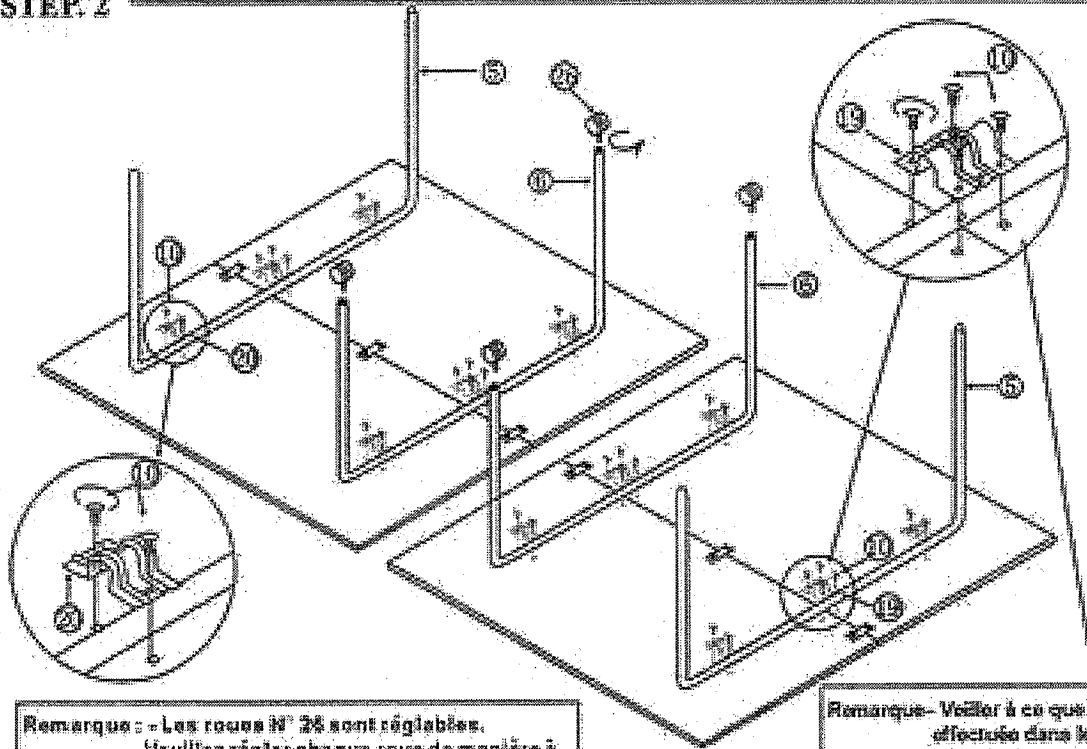

Remarque: - Les roues N° 23 sont réglables.
Veuillez régler chaque roue de manière à obtenir une surface de jeu horizontale.

Remarque- Veiller à ce que la découpe ovale effectuée dans les supports de pied se trouve face à l'extrémité de la table pour une bonne installation.

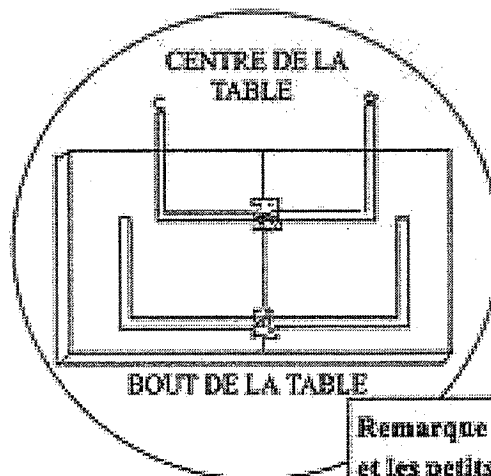

Remarque : Veiller à placer les grands et les petits pieds face au centre de la table lors de la pose de l'attache de pied.

STEP 3

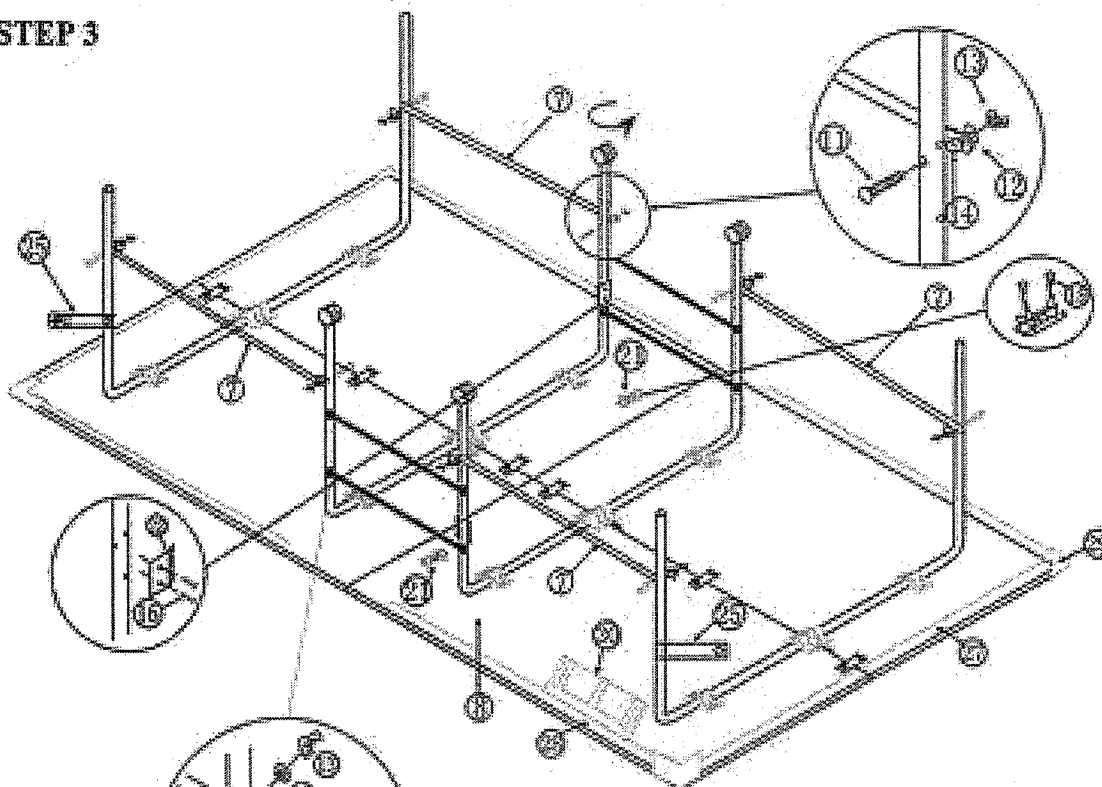

3. Fixer les barres de renfort (N° 7) en suivant le schéma. Assujettir les bras de renfort à l'aide du boulon N° 11, de la bague (N° 14), de la rondelle (N° 12) et de l'écrou à oreilles (N° 13). Fixer les renforts de pieds N° 8 de chaque côté du piètement. Suivre le schéma et utiliser les boulons N° 11, les rondelles N° 12 et les écrous à oreilles N° 13. Suivre exactement l'ordre des attaches indiqué par le schéma. Fixer ensuite les goupilles de verrouillage (N° 21) à la face inférieure du plateau de la table à l'aide des vis (N° 15). En suivant le schéma, glisser les sangles de sécurité N° 25 sur les pieds extérieurs. Fixer ensuite la ceinture métallique avant (N° 27) et la ceinture métallique latérale (N° 28) à la table à l'aide des vis (N° 17). Fixer ensuite les coins de protection (N° 29) à l'aide des vis (N° 17). Fixer la tige de rangement (N° 30) à la ceinture latérale à l'aide des vis (N° 18). Le placement est indiqué par le schéma.

STEP 4. Tourner la table sur le côté

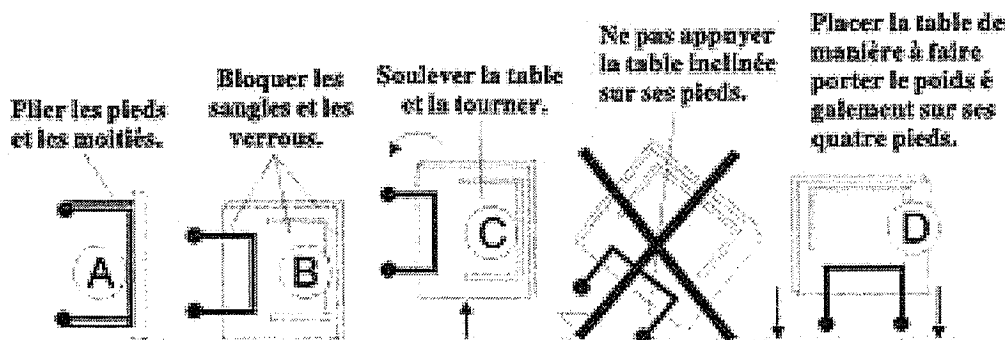

MISE EN GARDE : Il est conseillé d'utiliser 3 ou 4 adultes forts pour retourner la table comme indiqué sur le schéma.

1. Tourner la table sur le côté.
2. Fixer les deux pieds, fixer les deux moitiés de table ensemble et bloquer les sangles de sécurité et les verrous.
3. Lever la table du sol et la placer sur ses quatre roues en même temps sur le sol.
4. Prendre soin, lors du retournement de la table, de ne pas incliner celle-ci sur ses pieds car cela risquerait de faire casser les pieds ou les roues.

STEP 5.

5. Appliquer le ruban adhésif de marquage de ligne N° 31 au centre de la table.

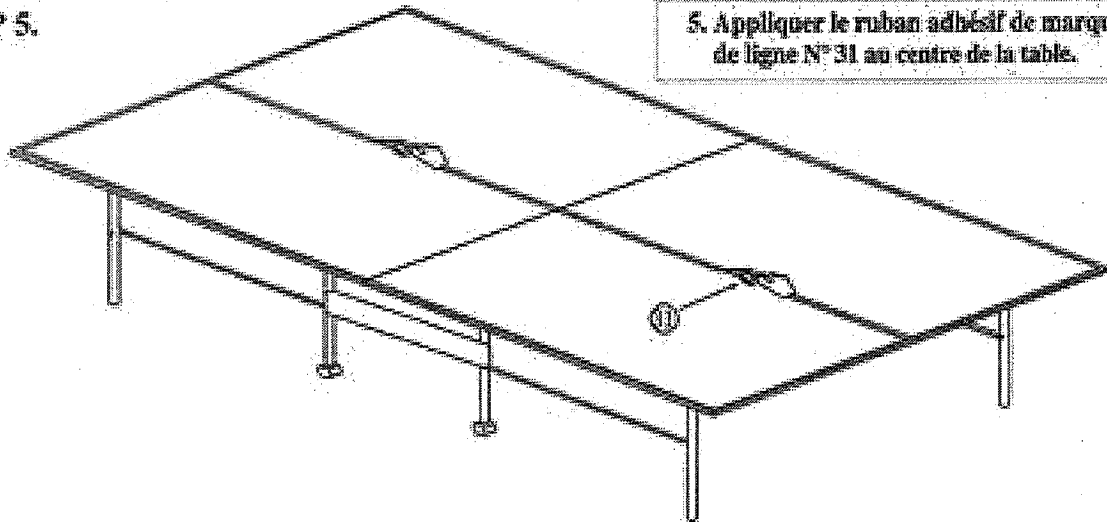

STEP 6. Fixer le support de filet (N° 32) à chaque bout de la moitié de table. Passer la bande élastique du filet par-dessus le poteau du support. Étirer le filet jusqu'à l'autre côté et passer la bande élastique par-dessus le poteau de l'autre côté.



Pliage de la table

1. Plier d'abord la première moitié de la table une fois le filet retiré. Tenir fermement l'extrémité et lever jusqu'à ce que la barre de liaison s'emboîte en place. Procéder de la même manière pour l'autre côté.

Remarque : Lorsque la table est pliée, toujours fermer le sangle de sécurité pour que la table ne tombe pas en position ouverte.

**Pour une partie en simple, plier la moitié sans le filet.

**Pour déplier la table, tirer sur la partie inférieure du grand pied pour le dégager de son dispositif de blocage. Abaisser lentement l'extrémité de la table pour l'amener au sol.

Always use safety strap when table is folded.

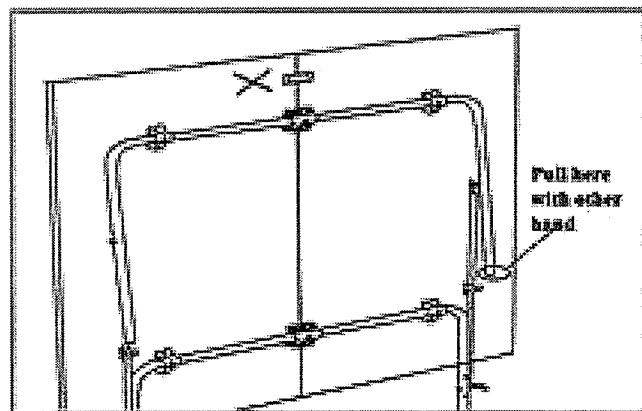
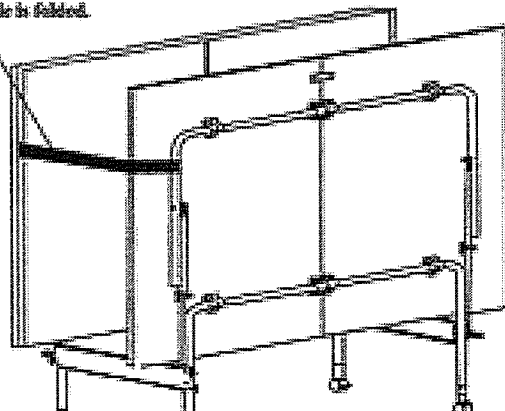

BULLETIN DE COMMANDE

Si pour une raison quelconque, il manque une pièce de votre table de jeu Halex, veuillez contacter le service à la clientèle de Regent Sports par téléphone en composant le (877) 516-8707 (appel gratuit) entre 10 h et 17 h, heure normale de la côte est ou bien par courrier électronique à www.regent-halex.com pour la commander. Veuillez vous reporter à la GARANTIE LIMITÉE de REGENT SPORTS CORP. qui traite des pièces manquantes ou défectueuses.

Vous pouvez également commander des pièces en remplissant le bon de commande ci-dessous. Une fois rempli, veuillez le renvoyer à :

REGENT SPORTS CORP.
45 RANICK ROAD
HAUPPAUGE, NEW YORK, 11788
ATTN: CUSTOMER SERVICE

REGENT SPORTS CORP. exige un paiement à la commande de toute pièce par chèque, mandat, carte Visa ou Master Card. Les espèces ne sont pas acceptées. Libellez le chèque ou le mandat postal à l'ordre de : REGENT SPORTS CORP. Veuillez noter que tous les frais d'expédition et d'emballage sont compris dans le prix.

Nom de l'acheteur : _____
Adresse : _____
Ville : _____
Etat : _____ Code postal: _____

N° Pièce	Désignation	Quantité	Prix	Montant total
196-63545-01	PLATEAU DE TABLE 1	1	\$10.00 CHACUN	
196-63545-02	PLATEAU DE TABLE 2	1	\$10.00 CHACUN	
196-63545-03	PLATEAU DE TABLE 3	1	\$10.00 CHACUN	
196-63545-04	PLATEAU DE TABLE 4	1	\$10.00 CHACUN	
196-63545-05	GRAND PIED EN U	2	\$10.00 CHACUN	
196-63545-06	PETIT PIED EN U	2	\$10.00 CHACUN	
196-63545-07	TUBE DE RENFORT	4	\$5.00 CHACUN	
196-63545-08	PLAQUE DE RENFORT DE PIED DE 7" (17,78 cm)	2	\$5.00 CHACUN	
196-63545-09	COUVRE-JOINT	6	\$1.00 CHACUN	
196-63545-10	BOULON M8x10	44	\$1.00 CHACUN	
196-63545-11	BOULON M8x50	16	\$1.00 CHACUN	
196-63545-12	RONDELLE	16	\$1.00 CHACUN	
196-63545-13	ÉCROU À OREILLES	16	\$1.00 CHACUN	
196-63545-14	BAQUE	8	\$1.00 CHACUN	
196-63545-15	VIS M8x10	8	\$1.00 CHACUN	
196-63545-16	VIS M8x13	4	\$1.00 CHACUN	
196-63545-17	VIS M8x25	12	\$1.00 CHACUN	
196-63545-18	VIS M8x12	27	\$1.00 CHACUN	
196-63545-19	ATTACHE DE GRAND PIED	4	\$5.00 CHACUN	
196-63545-20	ATTACHE DE PETIT PIED	8	\$3.50 CHACUN	
196-63545-21	GOUILLE DE VERROUILLAGE	2	\$1.00 CHACUN	
196-63545-22	PLAQUE DE FIXATION	2	\$1.00 CHACUN	
196-63545-23	RAQUETTES DE TENNIS DE TABLE	2	\$1.00 CHACUN	
196-63545-24	BALLES DE TENNIS DE TABLE	3	\$1.00 CHACUN	
196-63545-25	SANGLE DE SECURITE 89cm	1	\$2.00 CHACUN	
196-63545-26	ROUE	4	\$2.00 CHACUN	
196-63545-27	CEINTURE METALLIQUE AVANT de 1,3 m	2	\$2.50 CHACUN	
196-63545-28	CEINTURE METALLIQUE LATÉRALE DE 1,25 m	4	\$2.50 CHACUN	
196-63545-29	COIN DE PROTECTION	4	\$3.00 CHACUN	
196-63545-30	SAC DE RANGEMENT	1	\$2.00 CHACUN	
196-63545-31	RUBAN MARQUEUR	1	\$1.00 CHACUN	
196-63545-32	SUPPORT DE FILET	2	\$2.50 CHACUN	
196-63545-33	ENSEMBLE FILET	1	\$5.00 CHACUN	

Also be sure to check out our web site at:

www.regent-halex.com

• **Parts Ordering** • **Owners Manual** • **Product Information**



© 2006
Regent Sports Corporation
Hauppauge, New York