

# Jeux

## Assembly instructions

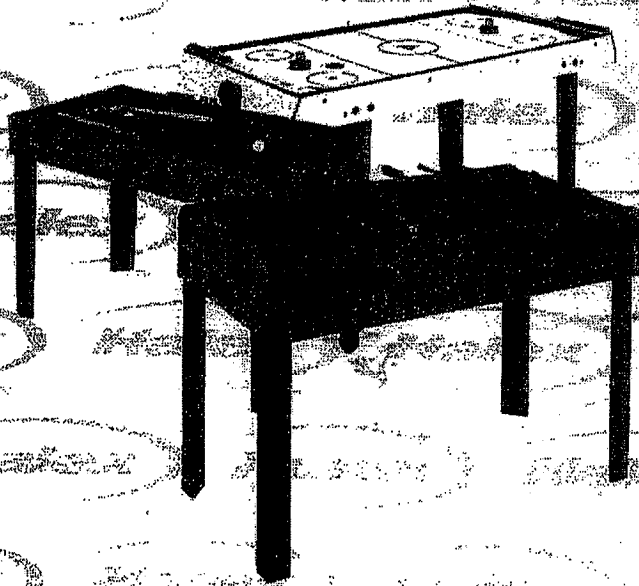

**Halex**

60015

(FRENCH)

### Garantie Limitée DE 90 Jours

Ce produit Halex est garanti contre tout vice de fabrication ou de matériaux au moment de l'achat pendant une période de 90 (quatre-vingt-dix) jours. Certaines limites s'appliquent (voir ci-dessous).

Si un vice apparaissait pendant la période de garantie limitée, Regent Sports enverrait des pièces de rechange où prendrait d'autres dispositions. Une liste des pièces de rechange figure sur la page de commande de pièces détachées de la présente notice. Les pièces ne figurent pas sur ce formulaire ne peuvent pas se remplacer. Les plateaux de tables, les surfaces de jeu et les cadres principaux ne peuvent pas se remplacer. Cette garantie s'applique à une utilisation normale par un particulier et exclut les défaillances consécutives à une modification, un accident, une mauvaise utilisation, un manque de soin ou de la négligence.

Pour obtenir une exécution rapide de la garantie et prendre connaissance des offres spéciales, veuillez enregistrer votre produit Halex auprès de notre centre de service à la clientèle en visitant notre site internet à : [www.regent-halex.com](http://www.regent-halex.com), saisissez le numéro d'enregistrement unique suivant et le numéro de référence de votre table qui se trouve sur la couverture de la présente notice : IZAK7\_\_\_. Vous pouvez également enregistrer le produit que vous avez acheté sur notre système de reconnaissance vocale au numéro gratuit indiqué ci-dessous. Vous devez enregistrer le produit dans les 30 jours qui suivent la date d'achat pour pouvoir bénéficier du service de garantie. Ne manquez pas de visiter notre site internet pour commander des pièces non couvertes par la garantie ainsi que pour trouver des notices en ligne et les informations concernant les produits nouveaux. Vous pouvez également commander des pièces détachées en utilisant notre système de reconnaissance vocale automatisé.

Un reçu ou autre preuve d'achat sera exigé avant d'exécuter tout recours à la garantie. Vous pouvez faire parvenir les demandes d'exécution de la garantie par courrier électronique en les adressant au service à la clientèle à [ctables@regent-halex.com](mailto:ctables@regent-halex.com) ou en appelant le service à la clientèle au :

877-516-9707 (Toll Free)

10 h à 18 h, HNE. (Décembre à Janvier)

10 h à 17 h, HNE (Février à Novembre)

Ou en envoyant la demande par écrit à :

Regent Sports Corporation

45 Ranick Road











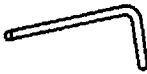





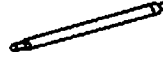



















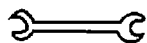

Hauppauge, NY 11788

Attn: Halex Customer Service

Cette garantie vous donne des droits spécifiques face à la loi et il se peut que vous en ayez d'autres, variables selon les états.

# LISTE DES PIÈCES ET MONTAGE DE L'ARTICLE 60015

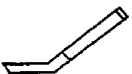
## PARTIE I. LISTE DES PIÈCES

1  SEGMENT DE SUPPORT LONG DE TYPE EN L DE 1-1/8" (34,9 mm) DE DIA NOMBRE : 2	2  SEGMENT DE SUPPORT DE 1-1/8" (34,6 mm) DE DIA NOMBRE : 2	3  SEGMENT DE SUPPORT DE 1-1/8" (34,6 mm) DE DIA NOMBRE : 1	4  SEGMENT DE SUPPORT DE 19mm DE DIA NOMBRE: 1	5  SEGMENT DE SUPPORT DE 19mm DE DIA NOMBRE : 1
6  SEGMENT DE SUPPORT DE 5/8" (15,8 mm) DE DIA NOMBRE : 2	7  SEGMENT DE SUPPORT DE 1-1/8" (34,6 mm) DE DIA NOMBRE: 2	8  SEGMENT DE SUPPORT DE 1-1/8" DIA NOMBRE : 2	9  SEGMENT DE SUPPORT EN L DE 1-1/8" (43,6 mm) de DIA NOMBRE : 2	10  SEGMENT DE SUPPORT EN U DE 1-1/8" (34,6 mm) de DIA NOMBRE: 1
11  SEGMENT DE SUPPORT DE 12mm DE DIA NOMBRE: 1	12  FILET INCLINÉ NOMBRE : 1	13  PANNEAU D'AFFICHAGE ÉLECTRONIQUE DU SCORE NOMBRE: 1	14  PALETTE DÉTECTRICE NOMBRE : 2	15  ADAPTATEUR NOMBRE: 1
16  ANNEAU DE BASKET-BALL NOMBRE : 2	17  PLAQUE D'ÉCARTEMENT ACIER NOMBRE: 2	18  POMPE AVEC AIGUILLE DE 4" (10,16 cm) NOMBRE : 1	19  FILET NOMBRE: 2	20  PANNEAU NOMBRE: 1
21  RONDELLE M6 NOMBRE: 72	22  BOULON M6 x 3/4" NOMBRE: 17	23  BOULON M6 x 1-3/8" NOMBRE: 6	24  BOULON M6 x 1-5/8" NOMBRE : 2	25  BOULON M6 x 1-3/4" NOMBRE : 4
26  ÉCROU HEXAGONAL (M6) NOMBRE : 34	27  BROCHE ACIER NOMBRE : 2	28  MINI BALLON DE BASKET DE 7" (17,7 cm) NOMBRE: 2	29  BOULON M6 x 2" NOMBRE : 4	30  BOULON M6 x 3/4" NOMBRE: 4
31  ÉCROU HEXAGONAL (M6) NOMBRE : 4	32  CLÉ À ÉCROUS NOMBRE: 1	33  CLÉ HEXAGONALE NOMBRE: 1	34  BALLE DE BASEBALL DE 2 1/2" (6,35 cm) NOMBRE : 2	35  BALLON DE SOCCER DE 6" (15,2 cm) NOMBRE: 2
36  BALLON DE FOOTBALL (4-1/2" x 8") (11,4cm x 20,3 cm) NOMBRE : 2	37  RONDELLE DE HOCKEY DE 3" x 1" (16,2 cm x 2,54 cm) NOMBRE : 2	38  FILET DE HOCKEY/SOCCER NOMBRE : 1	39  BÂTON DE HOCKEY NOMBRE: 2	40  BOULON M6 x 1-1/4" NOMBRE : 1

## PARTIE 2. MONTAGE

### 1: Montage du panneau, de la palette détectrice et du panneau d'affichage électronique

Fixer les anneaux N° 16 et la plaque d'écartement N° 17 au panneau à l'aide des vis N° 22, des rondelles N° 21 et des écrous N° 26. La plaque d'écartement se pose à l'arrière du panneau. Fixer ensuite la palette détectrice N° 14 à l'aide des vis N° 22, des rondelles N° 21 et des écrous N° 26. Fixer enfin le panneau d'affichage électronique à l'aide des vis N° 30, des rondelles N° 21 et des écrous N° 31 pour terminer le montage du panneau.

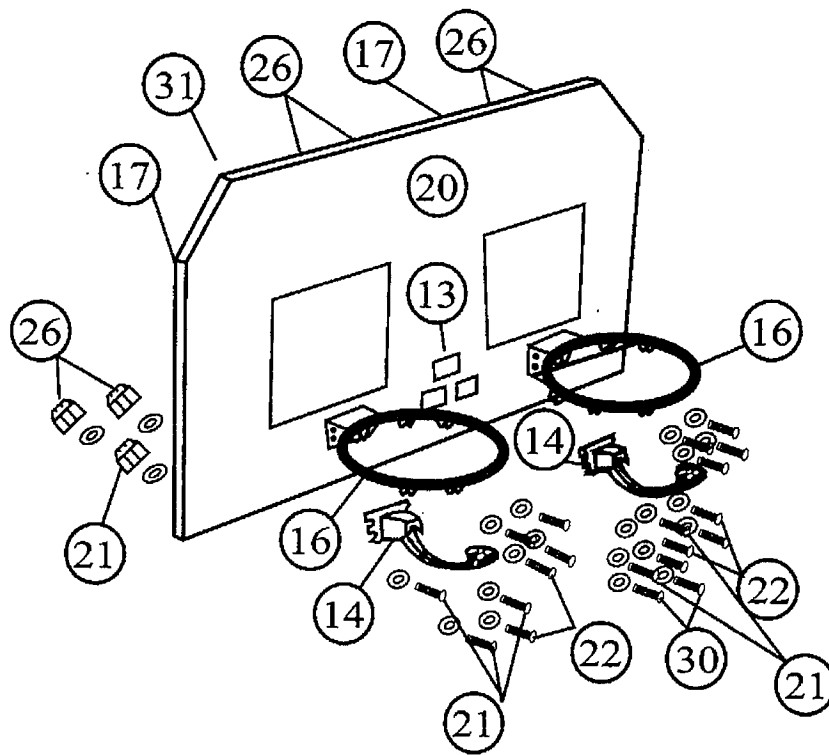

## **2: Montage du support métallique**

Avec l'aide d'un autre adulte, monter les sections N°1, N° 2 et N° 3. Monter ensuite les segments de pieds N° 7 et N° 8 et les fixer aux segments N° 2 à l'aide des boulons N° 23 et des écrous N° 26. Monter ensuite les segments en U N° 5 et les fixer aux segments N° 3 et N° 8 à l'aide des boulons N° 29, des rondelles N° 21 et des écrous N° 26. Monter ensuite les segments N° 6 sur les segments N° 2 et N° 5 à l'aide des boulons N° 23 et des écrous N° 26. Fixer ensuite les segments N° 9 à l'aide des boulons N° 29 et des écrous N° 26. Fixer ensuite le segment 10 au segment 9.

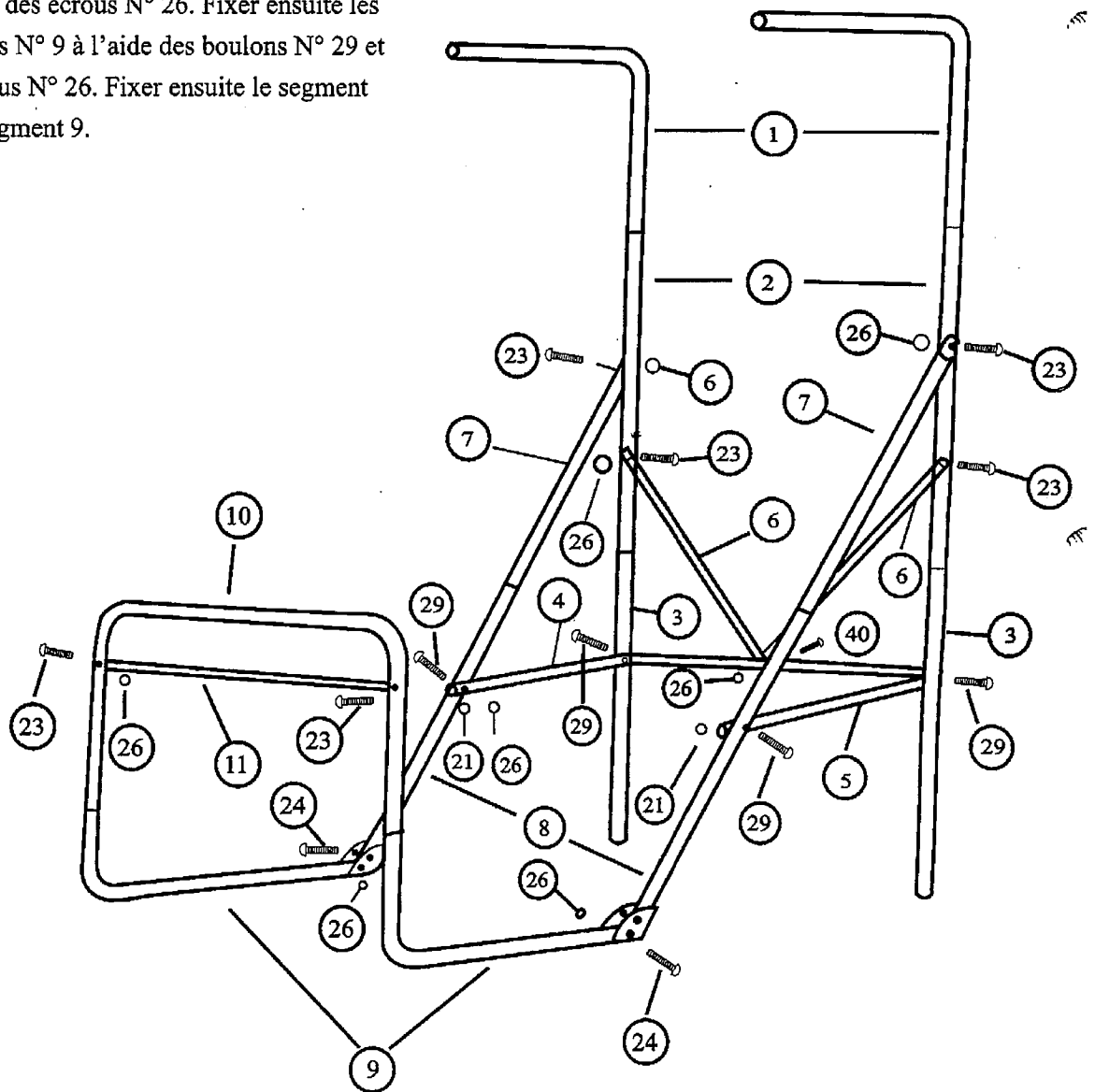

**3:**

**Montage du panneau au support**

Fixer le panneau au support à l'aide des boulons N° 25, des rondelles N° 21 et des écrous N° 26. Il est conseillé de demander l'aide d'une autre personne pour monter le panneau.

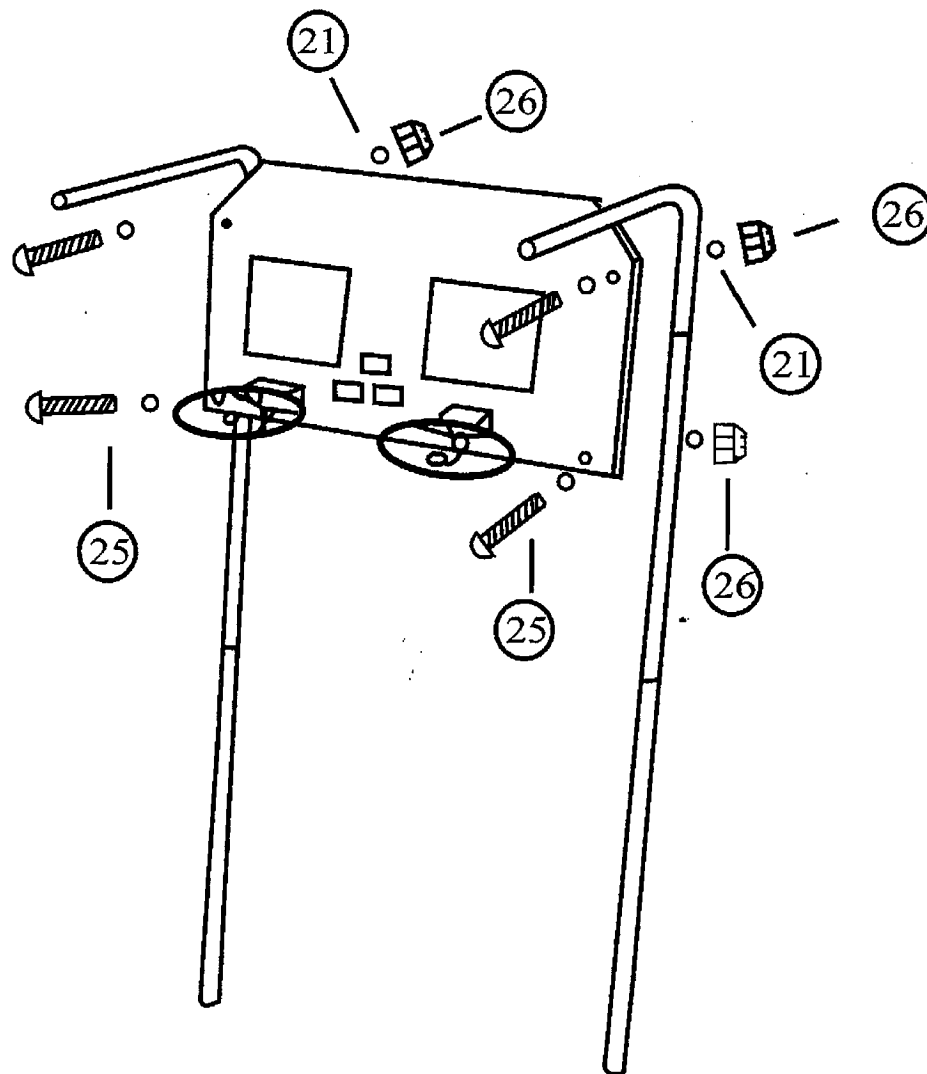

**4:**

Enfiler le filet incliné N° 12 sur le support. Suivre le schéma pour placer celui-ci correctement.

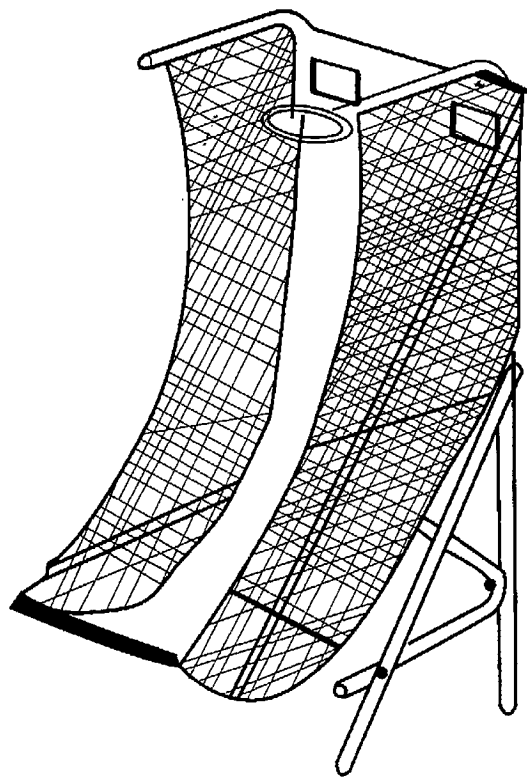
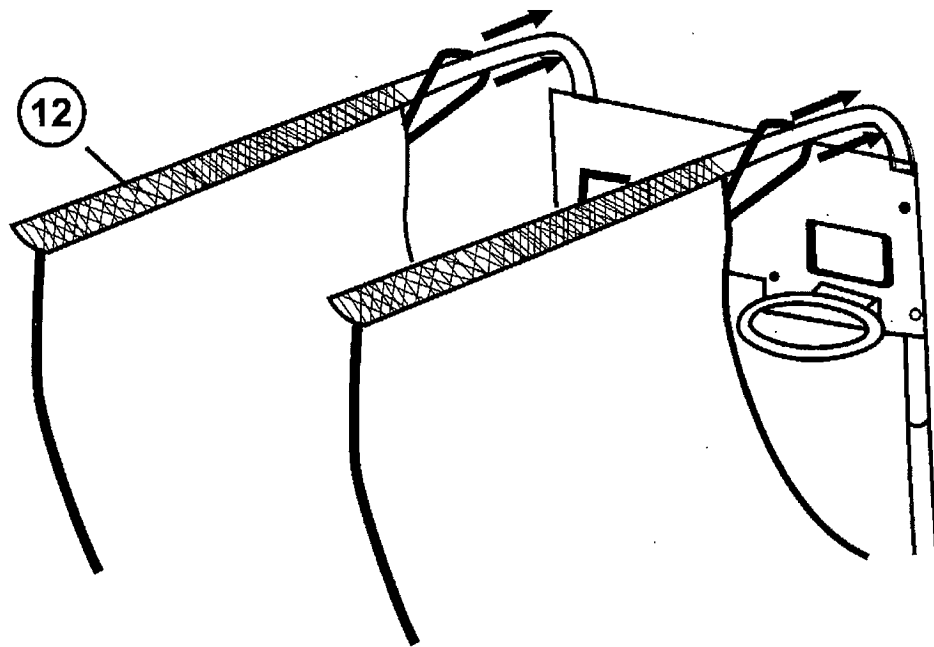

**5:**

Enfiler la gaine et la boucle d'extrémité du filet incliné sur les segments N° 9 et N° 10. Il faut, pour ce faire, déboîter les sections N° 9 et N° 10. Enfiler ensuite le filet de soccer N° 38 sur les segments N° 9 et emboîter à nouveau toutes les parties une fois le montage terminé. Fixer la boucle d'extrémité en Velcro du filet incliné au segment 10.

BOUCLE D'EXTRÉMITÉ DU FILET INCLINÉ

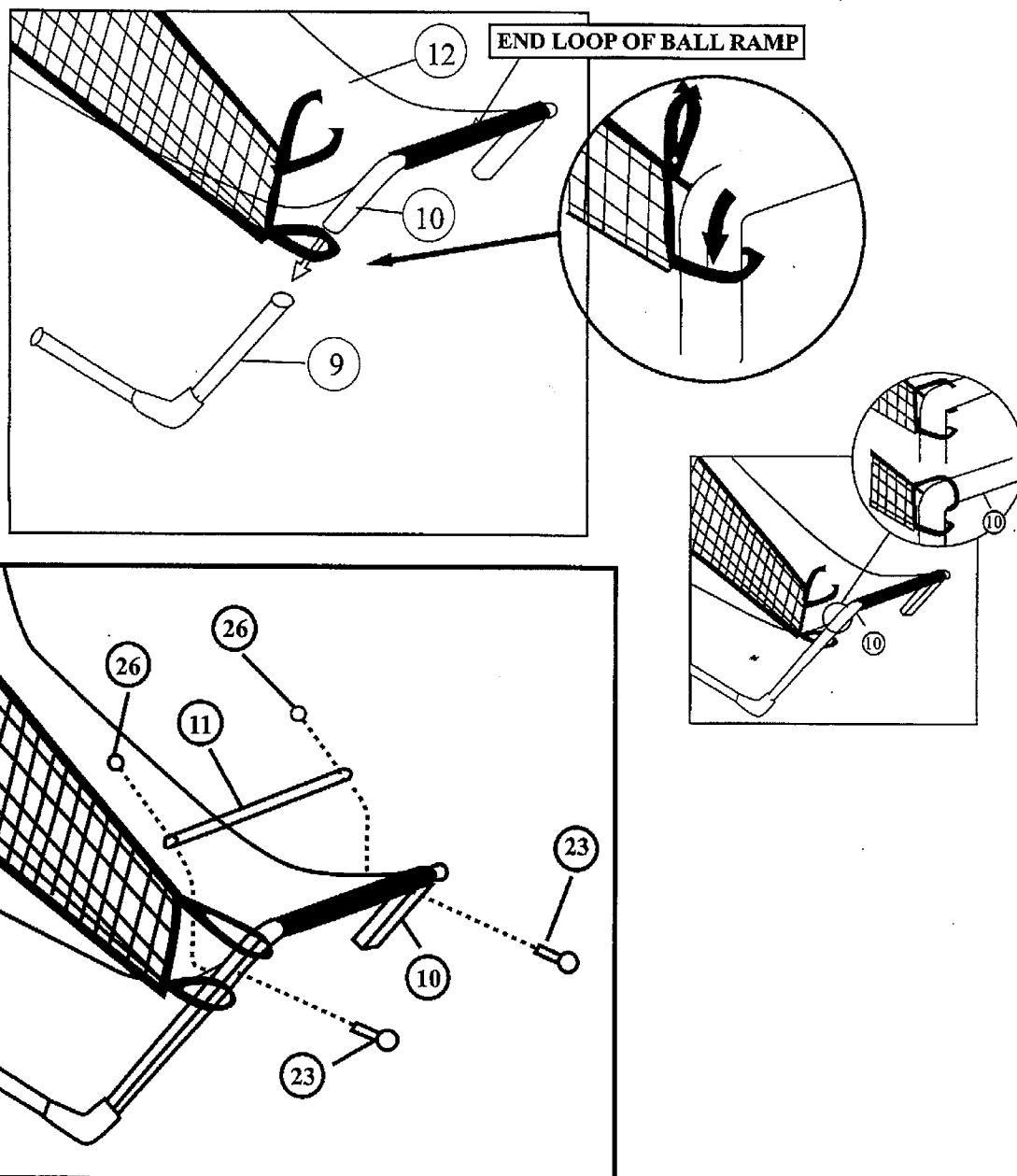

**6:**

Fixer le renfort transversal N° 11 au tube de support du filet incliné N° 10 à l'aide de boulons N° 23 et d'écrous N° 26 pour tendre davantage le filet incliné.

**Avertissement :**

**Pour votre sécurité, il faut insérer la pièce N° 27, la broche en acier (dispositif de retenue) lorsque le jeu est plié en position verticale.**

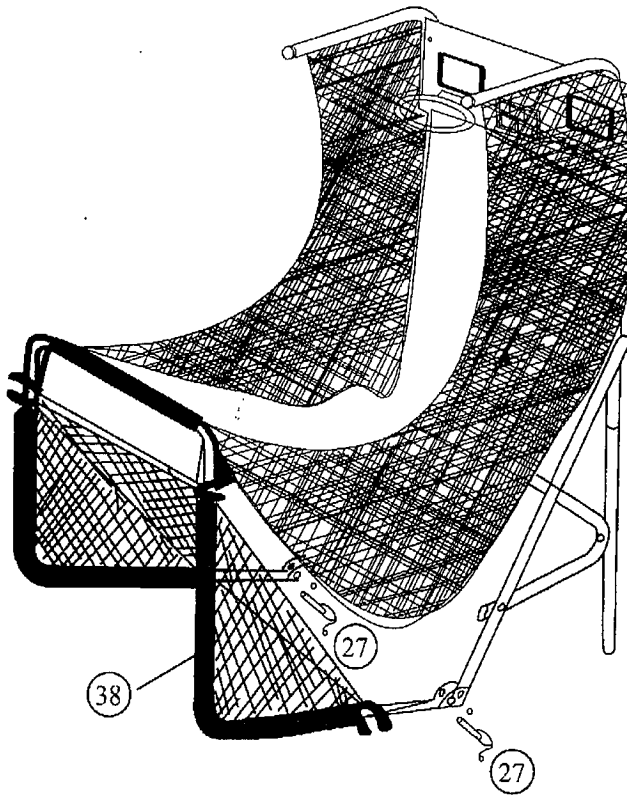

## BULLETIN DE COMMANDE

Si pour une raison quelconque, il manque une pièce de votre table de jeu Halex, veuillez contacter le service à la clientèle de Regent Sports par téléphone en composant le (877) 516-9707 (appel gratuit) entre 10 h et 17 h, heure normale de la côte est ou bien par courrier électronique à [www.regent-halex.com](http://www.regent-halex.com) pour la commander. Veuillez vous reporter à la GARANTIE LIMITÉE de REGENT SPORTS CORP. qui traite des pièces manquantes ou défectueuses.

Vous pouvez également commander des pièces en remplissant le bon de commande ci-dessous. Une fois rempli, veuillez le renvoyer à :

REGENT SPORTS CORP.  
45 RANICK ROAD  
HAUPPAUGE, NEW YORK, 11788  
ATTN: CUSTOMER SERVICE

REGENT SPORTS CORP. exige un paiement à la commande de toute pièce par chèque, mandat, carte Visa ou Master Card. Les espèces ne sont pas acceptées. Libellez le chèque ou le mandat postal à l'ordre de : REGENT SPORTS CORP.

*Veuillez noter que tous les frais d'expédition et d'emballage sont compris dans le prix.*  
**Nom de l'acheteur :** \_\_\_\_\_

**Adresse :** \_\_\_\_\_

**Ville :** \_\_\_\_\_

**État :** \_\_\_\_\_

**Code postal:** \_\_\_\_\_

**Téléphone:** \_\_\_\_\_

Réf. pièce	Désignation	Quantité	Prix	Montant total
196-60015-01	Segment de support long de type en L	2	\$12.00 chacun	
196-60015-02	Segment de support numéro 2	2	\$12.00 chacun	
196-60015-03	Segment de support numéro 3	2	\$12.00 chacun	
196-60015-04	Segment de support numéro 4	1	\$12.00 chacun	
196-60015-05	Segment de support numéro 5	1	\$12.00 chacun	
196-60015-06	Segment de support numéro 6	2	\$12.00 chacun	
196-60015-07	Segment de support numéro 7	2	\$12.00 chacun	
196-60015-08	Segment de support numéro 8	2	\$12.00 chacun	
196-60015-09	Segment de support de type en L numéro 9	2	\$12.00 chacun	
196-60015-10	Montant de support en U numéro 10	1	\$12.00 chacun	
196-60015-11	Segment de support	1	\$12.00 chacun	
196-60015-12	Filet incliné	1	\$15.00 chacun	
196-60015-13	Panneau d'affichage du score	1	\$15.00 chacun	
196-60015-14	Palette détectrice	2	\$7.50 chacun	
196-60015-15	Adaptateur	1	\$7.50 chacun	
196-60015-16	Anneau de basketball	2	\$10.00 chacun	
196-60015-17	Plaque d'écartement	2	\$5.00 chacun	
196-60015-18	Pompe avec aiguille	1	\$3.50 chacun	
196-60015-19	Filet	2	\$5.00 chacun	
196-60015-20	Panneau	1	\$20.00 chacun	
196-60015-21	Rondelle	38	\$1.00 chacun	
196-60015-22	Boulon M6 x 3/4"	17	\$1.00 chacun	
196-60015-23	Boulon M6 x 1-3/8"	6	\$1.00 chacun	
196-60015-24	Boulon M6 x 1-5/8"	2	\$1.00 chacun	
196-60015-25	Boulon M6 x 1-3/4"	4	\$1.00 chacun	
196-60015-26	Écrou hexagonal (M6)	34	\$1.00 chacun	
196-60015-27	Broche acier	2	\$2.00 chacun	
196-60015-28	Mini ballon de basket	2	\$4.00 chacun	
196-60015-29	Boulon M6 x 2"	2	\$1.00 chacun	
196-60015-30	Boulon M5 x 3/4"	4	\$1.00 chacun	
196-60015-31	Écrou hexagonal (M5)	4	\$1.00 chacun	
196-60015-32	Clé à écrou	1	\$1.00 chacun	
196-60015-33	Clé hexagonale	1	\$1.00 chacun	
196-60015-34	Balle de baseball	2	\$1.00 chacun	
196-60015-35	Ballon de soccer	2	\$4.00 chacun	
196-60015-36	Ballon de football	2	\$4.00 chacun	
196-60015-37	Rondelle de hockey	2	\$3.00 chacun	
196-60015-38	Filet de hockey/soccer	1	\$7.00 chacun	
196-60015-39	Bâton de hockey	2	\$5.00 chacun	
196-60015-40	Boulon M6 x 1-5/8"	1	\$1.00 chacun	

Also be sure to check out our web site at:

**[www.regent-halex.com](http://www.regent-halex.com)**

• Parts Ordering • Owners Manual • Product Information



© 2006  
Regent Sports Corporation  
Hauppauge, New York