

SUR TABLE

# Juex

Guide de montage

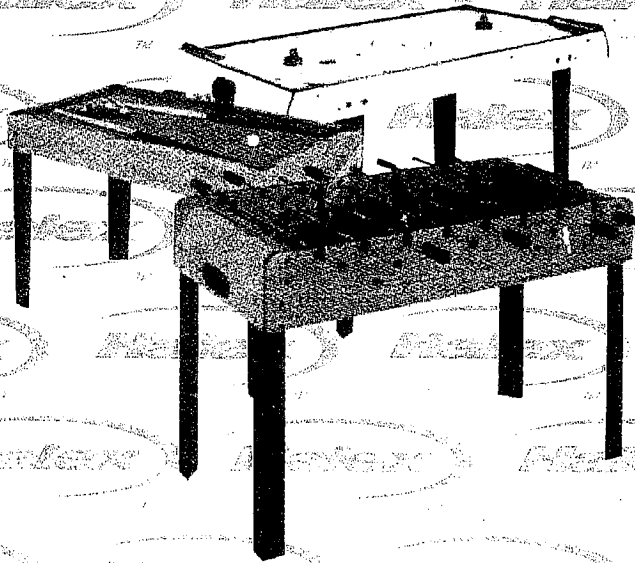

**Halex**  
TM

50611TRU

## **NE PAS RAPPORTER CET ARTICLE CHEZ LE REVENDEUR !**

**En cas de défaut ou de problème de pièce, veuillez vous reporter aux instructions concernant la garantie ci-dessous et contacter Regent Sports en utilisant son numéro gratuit.**

### **GARANTIE LIMITÉE DE 90 JOURS**

Ce produit Halex est garanti contre tout vice de fabrication ou de matériaux au moment de l'achat pendant une période de 90 (quatre-vingt-dix) jours. Certaines limites s'appliquent (voir ci-dessous).

Si un vice apparaissait pendant la période de garantie limitée, Regent Sports enverrait des pièces de rechange ou prendrait d'autres dispositions. Une liste des pièces de rechange figure sur la page de commande de pièces détachées de la présente notice. Les pièces ne figurant pas sur ce formulaire ne peuvent pas se remplacer. **Les plateaux de tables, les surfaces de jeu et les cadres principaux ne peuvent pas se remplacer.** Cette garantie s'applique à une utilisation normale par un particulier et exclut les défaillances consécutives à une modification, un accident, une mauvaise utilisation, un manque de soin ou de la négligence.

Pour obtenir une exécution rapide de la garantie et prendre connaissance des offres spéciales, veuillez enregistrer votre produit Halex auprès de notre centre de service à la clientèle en visitant notre site Internet à :

Saisissez le numéro d'enregistrement unique suivant et le numéro de référence de votre table qui se trouve sur la couverture de la présente notice: 1ZAK7 \_\_\_\_\_.

Vous pouvez également enregistrer le produit que vous avez acheté sur notre système de reconnaissance vocale au numéro gratuit indiqué ci-dessous. Vous devez enregistrer le produit dans les 30 jours qui suivent la date d'achat pour pouvoir bénéficier du service de garantie. Ne manquez pas de visiter notre site Internet pour commander des pièces non couvertes par la garantie ainsi que pour trouver des notices en ligne et les informations concernant les produits nouveaux. Vous pouvez également commander des pièces détachées en utilisant notre système de reconnaissance vocale automatisé.

**Un reçu ou une autre preuve d'achat sera exigé avant d'exécuter tout recours à la garantie.** Vous pouvez faire parvenir les demandes d'exécution de la garantie par courrier électronique en les adressant au service à la clientèle à [cstables@regent-halex.com](mailto:cstables@regent-halex.com) ou en appelant le service à la clientèle au :

**877-516-9707 (Appel gratuit)**

**10 h à 18 h, HNE. (déc. à janv.)**











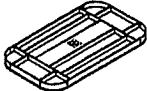







**10 h à 17 h, HNE (fév. à nov.)**

Ou en envoyant la demande par écrit à :

Regent Sports Corporation  
45 Ranick Road  
Hauppauge, NY 11788  
Attn: Halex Customer Service

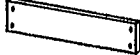
Cette garantie vous donne des droits spécifiques face à la loi et il se peut que vous en ayez d'autres, variables selon les états.

# TABLE DE HOCKEY À AIR 50611TRU LISTE DES PIÈCES

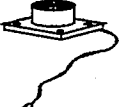
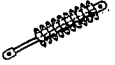
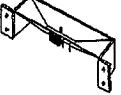
① (197-50611TRU-01)  PLATEAU DE TABLE Nombre : 1	② (197-50611TRU-02)  PIED DROIT Nombre : 2	③ (197-50611TRU-03)  PIED GAUCHE Nombre : 2	④ (197-50611TRU-04)  Panneau d'extrémité de piétement Nombre : 2	⑤ (197-50611TRU-05)  PATIN DE RÉGLAGE Nombre : 4	⑥ (197-50611TRU-06)  BOULON DE PIED Nombre : 8
⑦ (197-50611TRU-07)  RONDELLE PLATE DE 22 mm Nombre : 8	⑧ (197-50611TRU-08)  VIS À RONDELLE DE 3,5 x 12 mm Nombre : 12	⑨ (197-50611TRU-09)  VIS À TÊTE PLATE DE 3,5 X 25 mm Nombre : 4	⑩ (197-50611TRU-10)  BOULON À RONDELLE DE 4 x 25 mm Nombre : 16	⑪ (197-50611TRU-11) MONTÉ EN USINE  COIN DE CEINTURE Nombre : 4	⑫ (197-50611TRU-12)  DISPOSITIF DE RETOUR DE RONDELLE Nombre : 2
⑬ (197-50611TRU-13)  POUSSOIR Nombre : 2	⑭ (197-50611TRU-14)  RONDELLE Nombre : 4	⑮ (197-50611TRU-15)  RENFORT LATÉRAL DE PIÉTEMENT Nombre : 2	⑯ (197-50611TRU-16)  COMPTEUR À LED Nombre : 1	⑰ (197-50611TRU-17)  VIS TÊTE PLATE DE 3,5 x 14 mm Nombre : 2	⑱ (197-50611TRU-18)  CLÉ À 6 PANS Nombre : 1
⑲ (197-50611TRU-19) MONTÉ EN USINE  MOTEUR DE HOCKEY Nombre : 1	⑳ (197-50611TRU-20)  COMPTEUR À JETONS Nombre : 2	㉑ (197-50611TRU-21)  BOÎTE D'INDUCTANCE Nombre : 2			

**FIG.1**

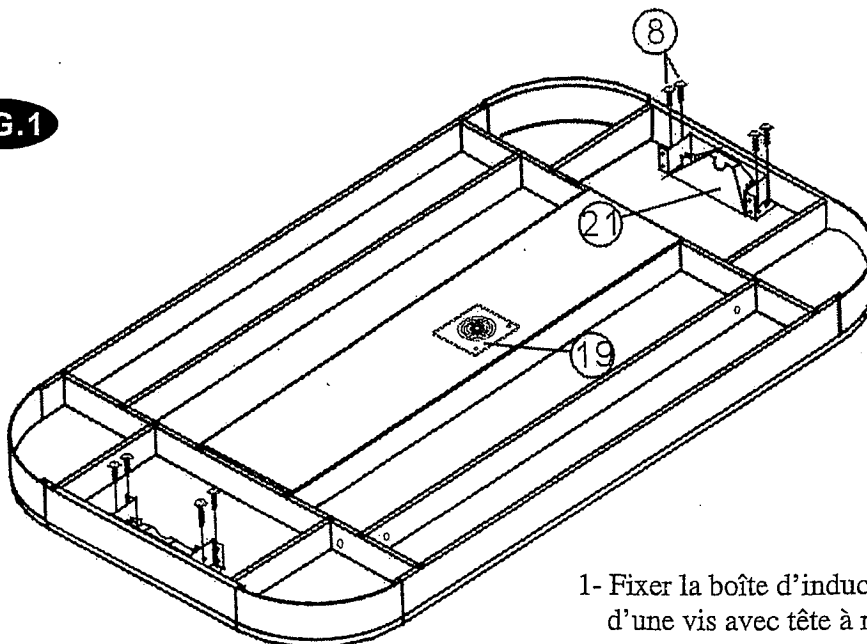

1- Fixer la boîte d'inductance N° 21 à l'aide d'une vis avec tête à rondelle N° 8.

## 2- Monter les pieds

Fixer d'abord les pieds N°2 et N° 3 au châssis à l'aide des boulons N° 6 et des rondelles N° 7.

FIG. 2

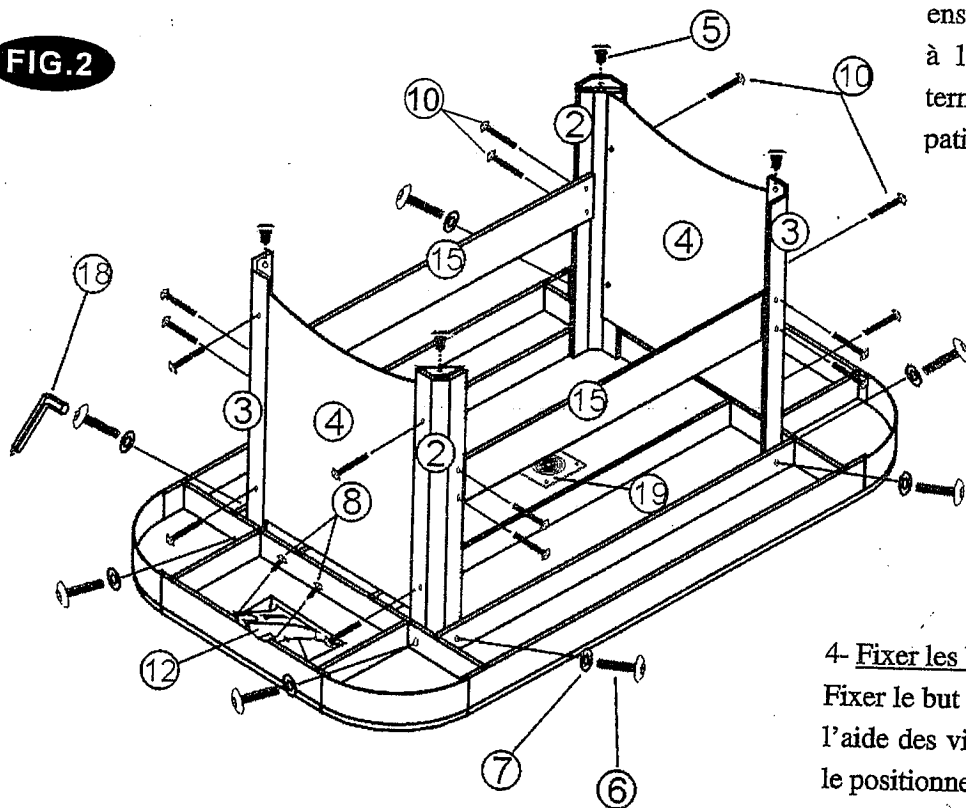

## 3-Monter les panneaux latéraux et d'extrémité,

Fixer les panneaux d'extrémité N° 4 à l'aide des boulons N° 10. Fixer ensuite les panneaux latéraux N° 15 à l'aide des boulons N° 10. Pour terminer le piétement, monter le patin de réglage N° 5.

## 4- Fixer les buts

Fixer le but N° 12 à chaque extrémité à l'aide des vis N° 8. Le schéma indique le positionnement correct.

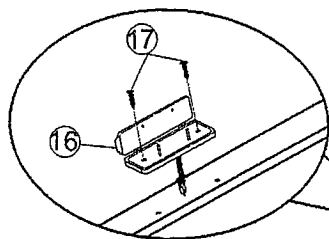
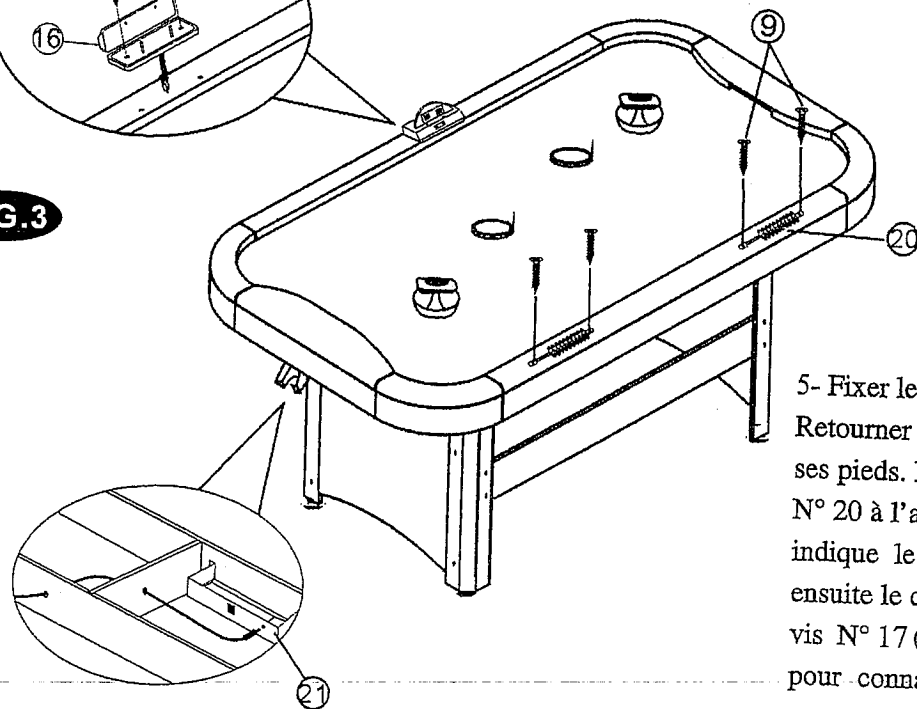

FIG. 3



## 5- Fixer les compteurs

Retourner la table pour la remettre sur ses pieds. Monter le compteur manuel N° 20 à l'aide des vis N° 9 (le schéma indique le placement correct). Fixer ensuite le compteur N° 16 à l'aide des vis N° 17 (consulter aussi le schéma pour connaître l'emplacement). Ne pas omettre de passer les fils destinés au compteur électronique par le trou pré-percé avant de le fixer.

# COMPTEUR PL-307

**FIG.1**

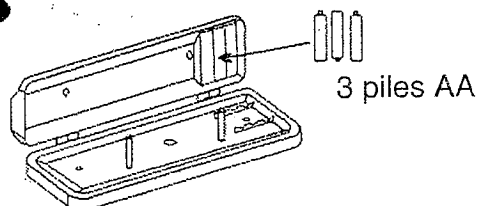

FIG 1: Introduire 3 piles AA à l'emplacement voulu.

**FIG.2**

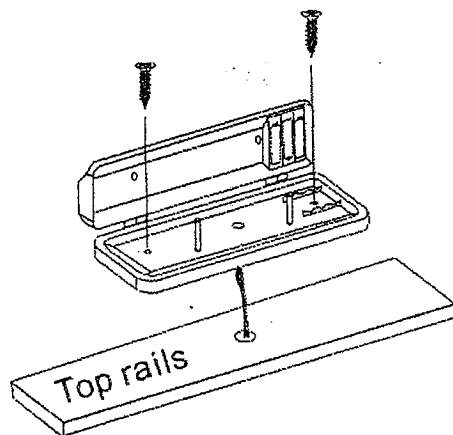
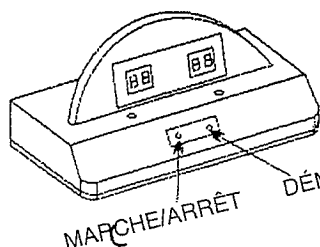

FIG 2: Fixer le compteur à la bande supérieure du plateau de la table à l'aide de deux vis.

**FIG.3**



Bouton MARCHE/ARRÊT: Interrupteur de tension  
Bouton DÉMARRAGE: Appuyer sur le bouton pour démarrer le jeu

## BULLETIN DE COMMANDE

Si pour une raison quelconque, il manque une pièce de votre table de jeu Halex, veuillez contacter le service à la clientèle de Regent Sports par téléphone en composant le (877) 516-9707 (appel gratuit) entre 10 h et 17 h, heure normale de la côte est ou bien par courrier électronique à [www.regent-halex.com](http://www.regent-halex.com) pour la commander. Veuillez vous reporter à la GARANTIE LIMITÉE de REGENT SPORTS CORP. qui traite des pièces manquantes ou défectueuses.

Vous pouvez également commander des pièces en remplissant le bon de commande ci-dessous. Une fois rempli, veuillez le renvoyer à :

REGENT SPORTS CORP.  
45 RANICK ROAD  
HAUPPAUGE, NEW YORK, 11788  
ATTN: CUSTOMER SERVICE

REGENT SPORTS CORP. exige un paiement à la commande de toute pièce par chèque, mandat, carte Visa ou Master Card. Les espèces ne sont pas acceptées. Libellez le chèque ou le mandat postal à l'ordre de : REGENT SPORTS CORP. *Veuillez noter que tous les frais d'expédition et d'emballage sont compris dans le prix.*

Nom de l'acheteur : \_\_\_\_\_  
 Adresse : \_\_\_\_\_  
 Ville : \_\_\_\_\_  
 État : \_\_\_\_\_ Code postal: \_\_\_\_\_  
 Téléphone : \_\_\_\_\_

Réf. pièce	Désignation	Quantité	Prix	Montant total
197-50611TRU-02	Pied droit	2	\$13.00 chacun	
197-50611TRU-03	Pied gauche	2	\$13.00 chacun	
197-50611TRU-04	Panneau d'extrémité de piétement	2	\$12.00 chacun	
197-50611TRU-05	Patin de réglage	4	\$5.00 chacun	
197-50611TRU-06	Boulon de pied de 8 x 30mm	8	\$1.50 chacun	
197-50611TRU-07	Rondelle plate de 22 mm	8	\$1.50 chacune	
197-50611TRU-08	Vis à rondelle de 3,5 x 12 mm	12	\$1.50 chacune	
197-50611TRU-09	Vis à tête plate de 3,5 x 25 mm	4	\$1.50 chacune	
197-50611TRU-10	Boulon à rondelle de 4 x 25 mm	16	\$1.50 chacun	
197-50611TRU-11	Coin de ceinture	4	\$5.00 chacun	
197-50611TRU-12	Dispositif de retour de rondelle	2	\$5.00 chacun	
197-50611TRU-13	Poussoir Compétition	2	\$5.00 chacun	
197-50611TRU-14	Rondelle	4	\$2.00 chacune	
197-50611TRU-15	Renfort latéral de piétement	2	\$10.00 chacun	
197-50611TRU-16	Compteur électronique	1	\$15.00 chacun	
197-50611TRU-17	Vis à tête plate de 3,5 x 14 mm	2	\$5.00 chacune	
197-50611TRU-19	Ventilateur	1	\$10.00 chacun	
197-50611TRU-20	Compteur à jetons	2	\$7.00 chacun	
197-50611TRU-21	Boîte d'inductance	2	\$1.50 chacun	

Ne manquez pas non plus de visiter notre site Internet à:

**[www.regent-halex.com](http://www.regent-halex.com)**

● Commande de pièces ● Guide d'utilisation ● Renseignements sur les produits



© 2007  
Regent Sports Corporation  
Hauppauge, New York