

SUR TABLE

Juex

Guide de montage

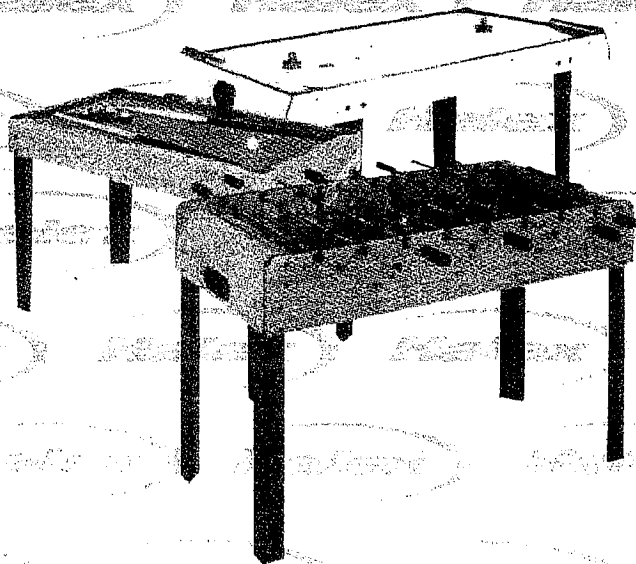

Halex
TM

50404

NE PAS RAPPORTER CET ARTICLE CHEZ LE REVENDEUR !

En cas de défaut ou de problème de pièce, veuillez vous reporter aux instructions concernant la garantie ci-dessous et contacter Regent Sports en utilisant son numéro gratuit.

GARANTIE LIMITÉE DE 90 JOURS

Ce produit Halex est garanti contre tout vice de fabrication ou de matériaux au moment de l'achat pendant une période de 90 (quatre-vingt-dix) jours. Certaines limites s'appliquent (voir ci-dessous).

Si un vice apparaissait pendant la période de garantie limitée, Regent Sports enverrait des pièces de rechange ou prendrait d'autres dispositions. Une liste des pièces de rechange figure sur la page de commande de pièces détachées de la présente notice. Les pièces ne figurant pas sur ce formulaire ne peuvent pas se remplacer. **Les plateaux de tables, les surfaces de jeu et les cadres principaux ne peuvent pas se remplacer.** Cette garantie s'applique à une utilisation normale par un particulier et exclut les défaillances consécutives à une modification, un accident, une mauvaise utilisation, un manque de soin ou de la négligence.

Pour obtenir une exécution rapide de la garantie et prendre connaissance des offres spéciales, veuillez enregistrer votre produit Halex auprès de notre centre de service à la clientèle en visitant notre site Internet à :

Saisissez le numéro d'enregistrement unique suivant et le numéro de référence de votre table qui se trouve sur la couverture de la présente notice: 1ZAK7 _____

Vous pouvez également enregistrer le produit que vous avez acheté sur notre système de reconnaissance vocale au numéro gratuit indiqué ci-dessous. Vous devez enregistrer le produit dans les 30 jours qui suivent la date d'achat pour pouvoir bénéficier du service de garantie. Ne manquez pas de visiter notre site Internet pour commander des pièces non couvertes par la garantie ainsi que pour trouver des notices en ligne et les informations concernant les produits nouveaux. Vous pouvez également commander des pièces détachées en utilisant notre système de reconnaissance vocale automatisé.

Un reçu ou une autre preuve d'achat sera exigé avant d'exécuter tout recours à la garantie. Vous pouvez faire parvenir les demandes d'exécution de la garantie par courrier électronique en les adressant au service à la clientèle à cstables@regent-halex.com ou en appelant le service à la clientèle au :

877-516-9707 (Appel gratuit)

10 h à 18 h, HNE. (déc. à janv.)

10 h à 17 h, HNE (fév. à nov.)

Ou en envoyant la demande par écrit à :

Regent Sports Corporation
45 Ranick Road
Hauppauge, NY 11788
Attn: Halex Customer Service

Cette garantie vous donne des droits spécifiques face à la loi et il se peut que vous en ayez d'autres, variables selon les états.

HOCKEY À AIR

50404

LISTE DES PIÈCES











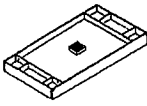

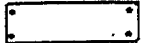
<p>① 197-50404-01</p>  <p>Châssis de table Nombre: 1</p>	<p>② 197-50404-02</p>  <p>Pied droit Nombre: 2</p>	<p>③ 197-50404-03</p>  <p>Pied gauche Nombre : 2</p>	<p>④ 197-50404-04</p>  <p>Panneau de renfort de piétement Nombre: 2</p>	<p>⑤ 197-50404-05</p>  <p>Boulon de pied 3 x 30 mm Nombre: 12</p>	<p>⑥ 197-50404-06</p>  <p>Rondelle plate de 22 mm Nombre : 12</p>
<p>⑦ 197-50404-07 Monté en usine</p>  <p>Moteur de hockey Nombre : 1</p>	<p>⑧ 197-50404-08</p>  <p>Rondelle : Nombre : 4</p>	<p>⑨ 197-50404-09</p>  <p>Poussoir Nombre : 2</p>	<p>⑩ 197-50404-10</p>  <p>But Nombre : 2</p>	<p>⑪ 197-50404-11</p>  <p>Boulon avec tête à rondelle 4x25 mm Nombre : 8</p>	<p>⑫ 197-50404-12</p>  <p>Vis avec tête à rondelle 3,5 x 12 mm Nombre : 8</p>
<p>⑬ 197-50404-13</p>  <p>Clé Allen Nombre: 1</p>					

FIG.1

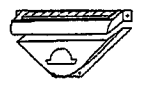

1.
Fixer les pieds gauches et droits N° 2 et N° 3 à une extrémité de la table, puis à l'autre, à l'aide des boulons N° 11 et des rondelles N° 6. Fixer ensuite le panneau de renfort de piétement N° 4 aux pieds à l'aide des boulons de pieds N° 5 et des rondelles N° 6.

FIG.2

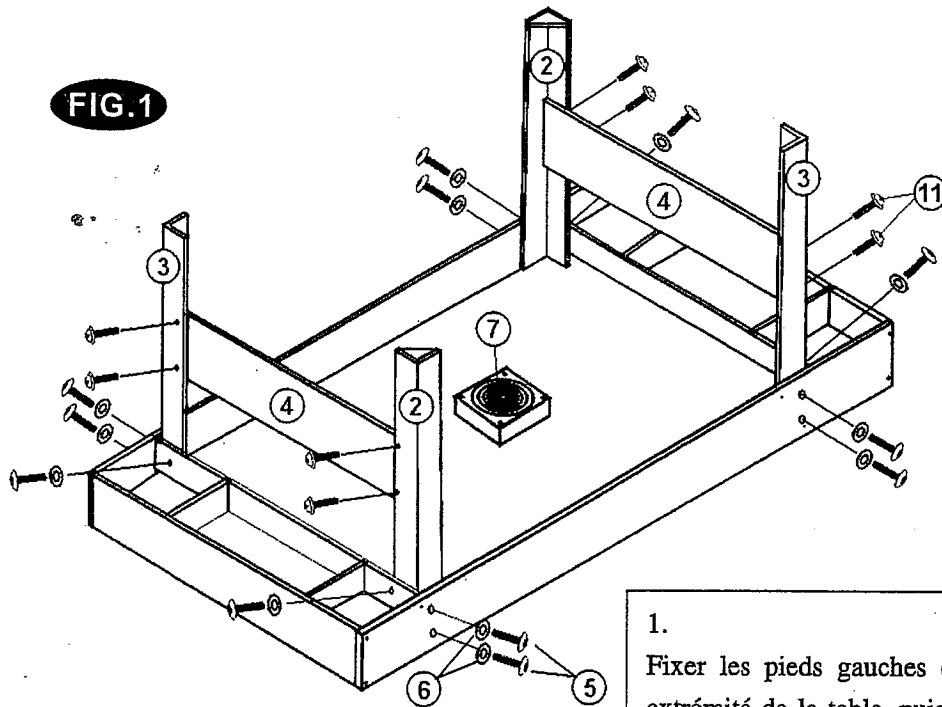
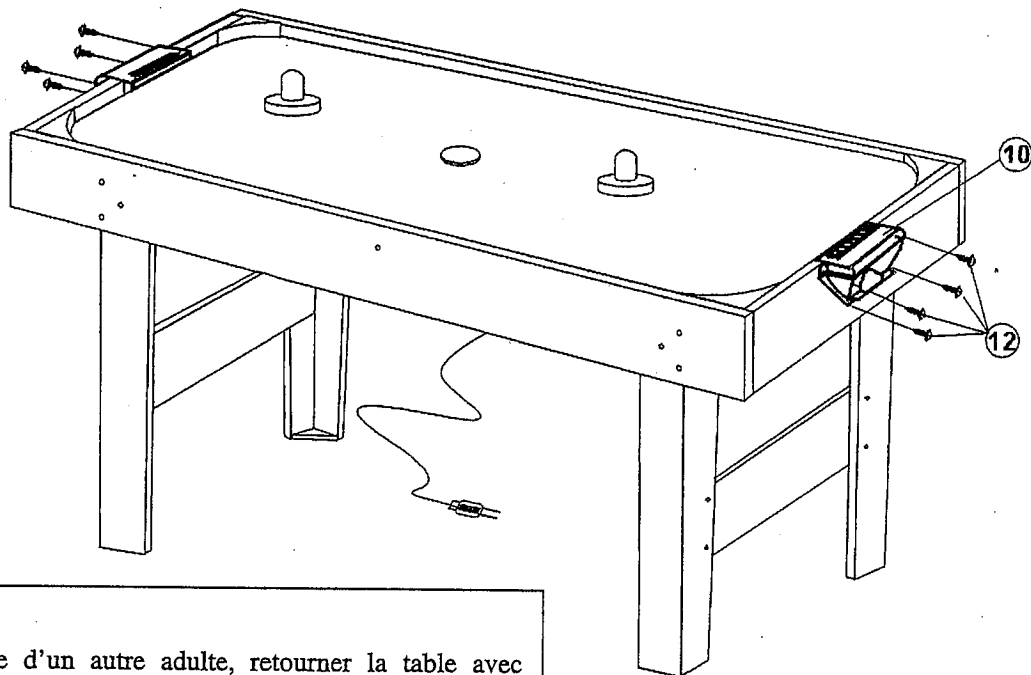

2.
Avec l'aide d'un autre adulte, retourner la table avec précautions pour la remettre sur ses pieds. Fixer ensuite le but N° 10 au panneau d'extrémité à l'aide des vis avec tête à rondelle N° 12. Amusez-vous bien !

BULLETIN DE COMMANDE

Si pour une raison quelconque, il manque une pièce de votre table de jeu Halex, veuillez contacter le service à la clientèle de Regent Sports par téléphone en composant le (877) 516-9707 (appel gratuit) entre 10 h et 17 h, heure normale de la côte est ou bien par courrier électronique à www.regent-halex.com pour la commander. Veuillez vous reporter à la GARANTIE LIMITÉE de REGENT SPORTS CORP. qui traite des pièces manquantes ou défectueuses.

Vous pouvez également commander des pièces en remplissant le bon de commande ci-dessous. Une fois rempli, veuillez le renvoyer à :

REGENT SPORTS CORP.
45 RANICK ROAD
HAUPPAUGE, NEW YORK, 11788
ATTN: CUSTOMER SERVICE

REGENT SPORTS CORP. exige un paiement à la commande de toute pièce par chèque, mandat, carte Visa ou Master Card. Les espèces ne sont pas acceptées. Libellez le chèque ou le mandat postal à l'ordre de : REGENT SPORTS CORP. *Veuillez noter que tous les frais d'expédition et d'emballage sont compris dans le prix.*

Nom de l'acheteur : _____
Adresse : _____
Ville : _____
État : _____ Code postal: _____
Téléphone : _____

RÉF. PIÈCE #	DÉSIGNATION	QUANTITÉ	PRIX	COÛT TOTAL
197-50404-02	Pied droit	2	\$13.00 ch.	
197-50404-03	Pied gauche	2	\$13.00 ch.	
197-50404-04	Panneau de renfort de piétement	2	\$12.00 ch.	
197-50404-05	Boulon de pied 8 X 30 mm	12	\$1.25 ch.	
197-50404-06	Rondelle plate de 22 mm	12	\$1.25 ch.	
197-50404-07	Moteur de hockey	1	\$12.50 ch.	
197-50404-08	Rondelle de hockey	4	\$2.00 ch.	
197-50404-09	Poussoir de hockey	2	\$3.00 ch.	
197-50404-10	But	2	\$5.00 ch.	
197-50404-11	Boulon avec tête à rondelle 4 X 25 mm	8	\$1.25 ch.	
197-50404-12	Vis avec tête à rondelle 3,5 X 12 mm	8	\$1.25 ch.	
197-50404-13	Clé Allen	1	\$1.25 ch.	

Ne manquez pas non plus de visiter notre site Internet à:

www.regent-halex.com

● Commande de pièces ● Guide d'utilisation ● Renseignements sur les produits



© 2007
Regent Sports Corporation
Hauppauge, New York