

SUR TABLE

Juex

Guide de montage

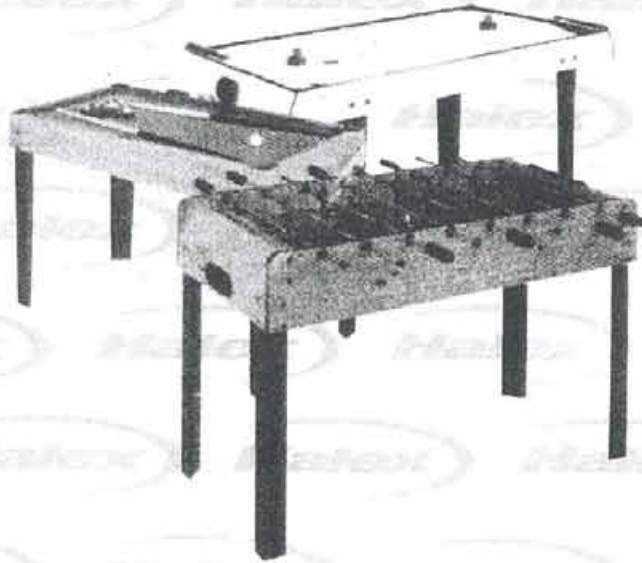

50174K

Halex
TM

GARANTIE LIMITÉE DE 90 JOURS

Ce produit Halex est garanti contre tout vice de fabrication ou de matériaux au moment de l'achat pendant une période de 90 (quatre-vingt-dix) jours. Certaines limites s'appliquent (voir ci-dessous).

Si un vice apparaissait pendant la période de garantie limitée, Regent Sports enverrait des pièces de rechange ou prendrait d'autres dispositions. Une liste des pièces de rechange figure sur la page de commande de pièces détachées de la présente notice. Les pièces ne figurant pas sur ce formulaire ne peuvent pas se remplacer. **Les plateaux de tables, les surfaces de jeu et les cadres principaux ne peuvent pas se remplacer.** Cette garantie s'applique à une utilisation normale par un particulier et exclut les défaillances consécutives à une modification, un accident, une mauvaise utilisation, un manque de soin ou de la négligence.

Pour obtenir une exécution rapide de la garantie et prendre connaissance des offres spéciales, veuillez enregistrer votre produit Halex auprès de notre centre de service à la clientèle en visitant notre site Internet à: www.regent-halex.com. Saisissez le numéro d'enregistrement unique suivant et le numéro de référence de votre table qui se trouve sur la couverture de la présente notice: 1ZAK7 _____. Vous pouvez également enregistrer le produit que vous avez acheté sur notre système de reconnaissance vocale au numéro gratuit indiqué ci-dessous. Vous devez enregistrer le produit dans les 30 jours qui suivent la date d'achat pour pouvoir bénéficier du service de garantie. Ne manquez pas de visiter notre site Internet pour commander des pièces non couvertes par la garantie ainsi que pour trouver des notices en ligne et les informations concernant les produits nouveaux. Vous pouvez également commander des pièces détachées en utilisant notre système de reconnaissance vocale automatisé.

Un reçu ou une autre preuve d'achat sera exigé avant d'exécuter tout recours à la garantie. Vous pouvez faire parvenir les demandes d'exécution de la garantie par courrier électronique en les adressant au service à la clientèle à cstables@regent-halex.com ou en appelant le service à la clientèle au :

877-516-9707 (Toll Free)

10 h à 18 h, HNE. (déc. à janv.)

10 h à 17 h, HNE (fév. à nov.)

Ou en envoyant la demande par écrit à :

Regent Sports Corporation
45 Ranick Road
Hauppauge, NY 11788
Attn: Halex Customer Service

Cette garantie vous donne des droits spécifiques face à la loi et il se peut que vous en ayez d'autres, variables selon les états.

HOCKEY À AIR

50174K

LISTE DES PIÈCES











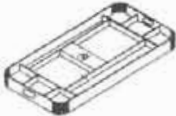



① 	②  Pied droit 2	③  Pied gauche 2	④  Panneau de piétement 2	⑤  Rondelle plate de 22 mm 12	⑥  Boulon à tête creuse hexagonale de 8 x 30 mm 12
⑦  Dispositif de retour de rondelle 2	⑧  Patin de réglage 4	⑨ Monté en usine  Moteur de hockey 1	⑩  Vis à tête à rondelle de 3,5 x 12 mm 6	⑪  Poussoir 2	⑫  Rondelle rouge 2
⑬  Rondelle jaune 2	⑭  Boulon à tête à rondelle de 4 x 25 mm 8	⑮  Boîtier de commande 1	⑯  Clé hexagonale 1		

FIG:01

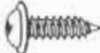
1 - Placer le châssis N°1 sens dessus dessous sur une surface plane propre. Fixer les pieds N°2 et N°3 à l'aide des boulons N°6 et des rondelles N°5. Fixer le panneau de piétement N°4 à l'aide du boulon N°14. Visser les patins de réglage N°8 dans chacun des pieds.

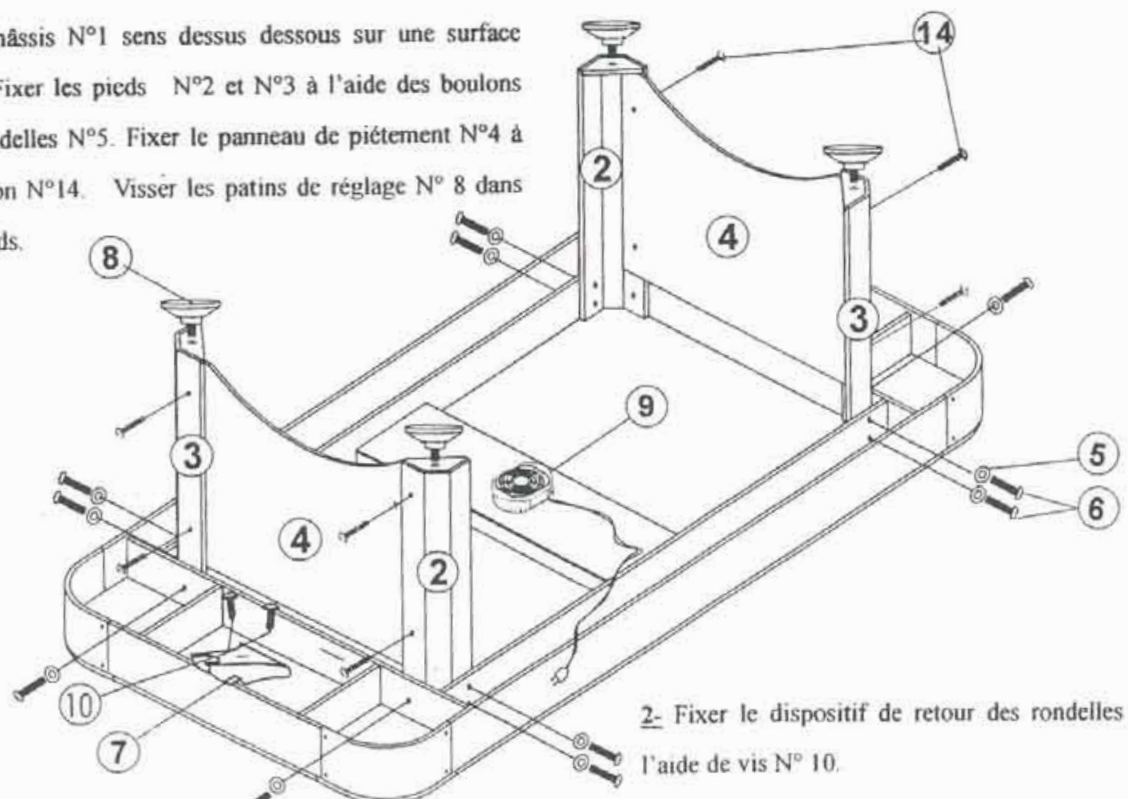

2 - Fixer le dispositif de retour des rondelles N°7 à l'aide de vis N°10.

FIG:02

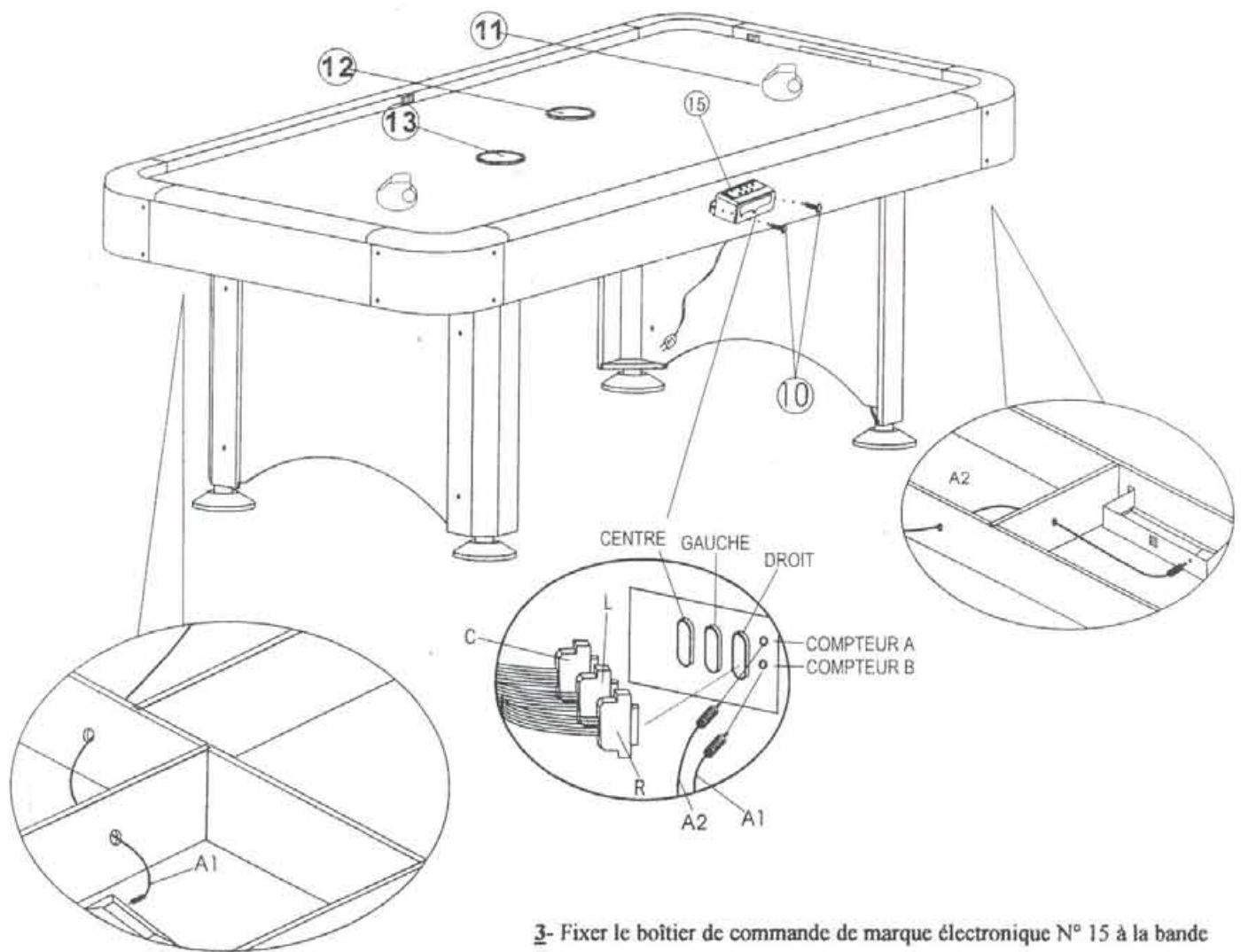

3- Fixer le boîtier de commande de marque électronique N° 15 à la bande latérale à l'aide de vis N°10. Veiller à aligner ce dernier avec les trous pré-perçés.

Placez 4 piles AA dans le boîtier de commande (15). Attention: Si vous n'utilisez pas le jeu pendant une période prolongée, retirez les piles.

4. Fixer les fils au boîtier de commande en suivant le schéma indiquant l'emplacement convenable.

Faire passer les fils A1 et A2 reliant chaque but à la boîte de commande dans les trous pré-perçés.

BULLETIN DE COMMANDE DE PIÈCES DÉTACHÉES

Si pour une raison quelconque, il manque une pièce de votre table de jeu Halex, veuillez contacter le service à la clientèle de Regent Sports par téléphone en composant le (1 877) 516-9707 (appel gratuit) entre 10 h et 17 h, heure normale de l'Est ou bien par courrier électronique à www.regent-halex.com pour la commander. Veuillez vous reporter à la GARANTIE LIMITÉE de REGENT SPORTS CORP. qui traite des pièces manquantes ou défectueuses.

Vous pouvez également commander des pièces en remplissant le bon de commande ci-dessous.

Veuillez le remplir et le renvoyer à :

REGENT SPORTS CORP.
45 RANICK ROAD
HAUPPAUGE, NEW YORK, 11788
ATTN: CUSTOMER SERVICE

REGENT SPORTS CORP. exige un paiement à la commande de toute pièce par chèque, mandat, carte Visa ou Master Card. Les espèces ne sont pas acceptées. Libellez le chèque ou le mandat postal à l'ordre de : REGENT SPORTS CORP. *Veuillez noter que tous les frais d'expédition et d'emballage sont compris dans le prix.*

Nom de l'acheteur : _____

Adresse : _____

Ville : _____

État : _____ Code postal : _____

Téléphone : _____

N° pièce	Désignation	Quantité	Prix	Montant total
195-50174-2	Pied droit	2	\$12.50	
195-50174-3	Pied gauche	2	\$12.50	
195-50174-4	Panneau de piétement	2	\$7.50	
195-50174-5	Rondelle plate de 22 mm	12	\$1.00	
195-50174-6	Boulon à tête creuse hexagonale de 8 x 30mm	12	\$1.00	
195-50174-7K	Dispositif de retour de rondelle	2	\$5.00	
195-50174-8	Patin de pied	4	\$5.00	
195-50174-9	Ventilateur	1	\$10.00	
195-50174-10K	Vis à tête à rondelle de 3.5 x 12 mm	6	\$1.00	
195-50174-11	Poussoir de luxe rouge	2	\$5.00	
195-50174-12K	Rondelle rouge	2	\$2.00	
195-50174-13	Rondelle jaune	2	\$2.00	
195-50174-14	Boulon à tête à rondelle de 4 x 25 mm	8	\$1.00	
195-50174-15	Boîte de commande	1	\$10.00	
195-50174-16	Clé hexagonale	1	\$1.00	

Ne manquez pas non plus de consulter notre site Internet à:

www.regent-halex.com

• Commande de pièces • Notices • Information sur les produits



© 2005
Regent Sports Corporation
Hauppauge, New York