

NOTICE DE MONTAGE  
ASSEMBLY INSTRUCTIONS

**Cooper®**

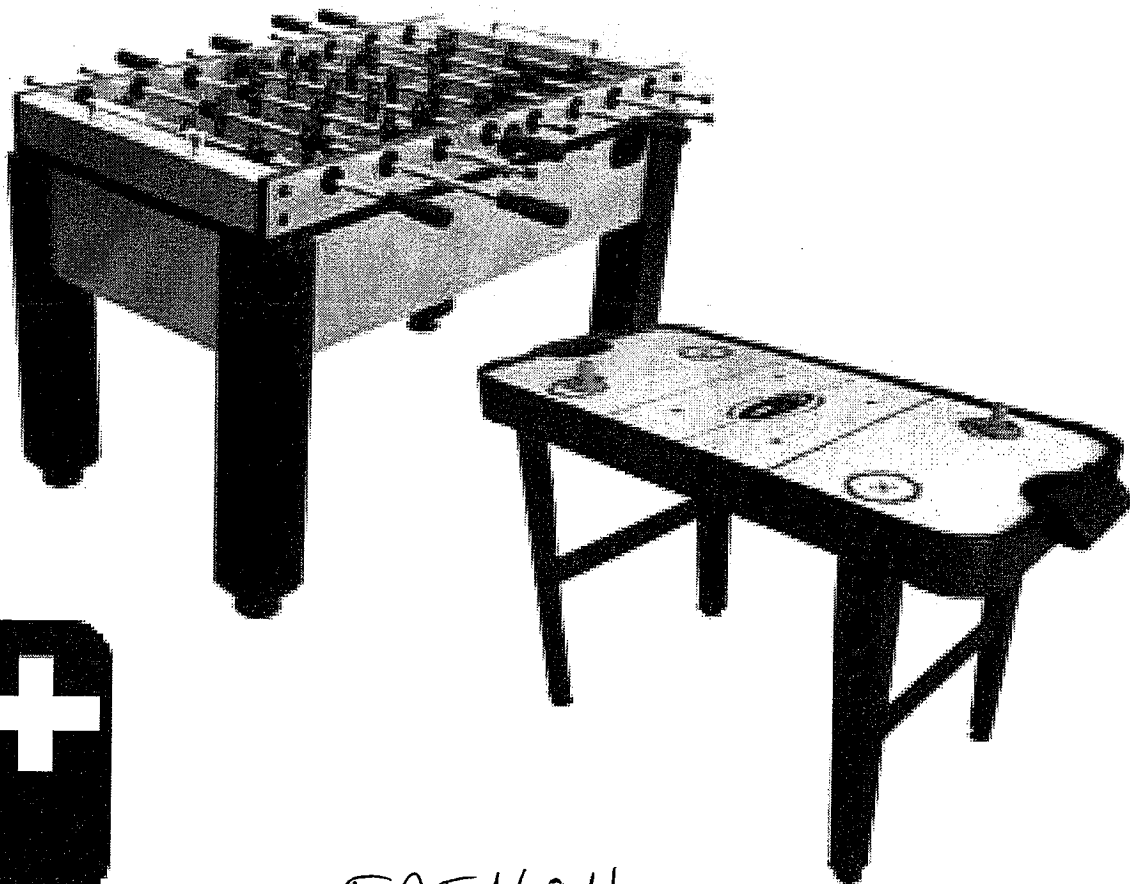

**6+**

FRENCH

**50102**

## **GARANTIE LIMITÉE DE 90 JOURS**

Ce produit Cooper est garanti contre tout vice de fabrication ou de matériaux au moment de l'achat pendant une période de 90 (quatre-vingt-dix) jours. Certaines limites s'appliquent (voir ci-dessous).

Si un vice apparaissait pendant la période de garantie limitée, Regent Sports enverrait des pièces de rechange ou prendrait d'autres dispositions. Une liste des pièces de rechange figure sur la page de commande de pièces détachées de la présente notice. Les pièces ne figurant pas sur ce formulaire ne peuvent pas se remplacer. **Les plateaux de tables, les surfaces de jeu et les cadres principaux ne peuvent pas se remplacer.** Cette garantie s'applique à une utilisation normale par un particulier et exclut les défaillances consécutives à une modification, un accident, une mauvaise utilisation, un manque de soin ou de la négligence.

Pour obtenir une exécution rapide de la garantie et prendre connaissance des offres spéciales, veuillez enregistrer votre produit Halex auprès de notre centre de service à la clientèle en visitant notre site Internet à: [www.regent-halex.com](http://www.regent-halex.com). Saisissez le numéro d'enregistrement unique suivant et le numéro de référence de votre table qui se trouve sur la couverture de la présente notice: 1ZAK7 \_\_\_\_\_. Vous pouvez également enregistrer le produit que vous avez acheté sur notre système de reconnaissance vocale au numéro gratuit indiqué ci-dessous. Vous devez enregistrer le produit dans les 30 jours qui suivent la date d'achat pour pouvoir bénéficier du service de garantie. Ne manquez pas de visiter notre site Internet pour commander des pièces non couvertes par la garantie ainsi que pour trouver des notices en ligne et les informations concernant les produits nouveaux. Vous pouvez également commander des pièces détachées en utilisant notre système de reconnaissance vocale automatisé.

**Un reçu ou une autre preuve d'achat sera exigé avant d'exécuter tout recours à la garantie.** Vous pouvez faire parvenir les demandes d'exécution de la garantie par courrier électronique en les adressant au service à la clientèle à [cstables@regent-halex.com](mailto:cstables@regent-halex.com) ou en appelant le service à la clientèle au :

**877-516-9707 (Toll Free)**

**10 h à 18 h, HNE. (déc. à janv.)**









**10 h à 17 h, HNE (fév. à nov.)**

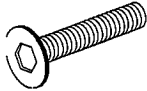

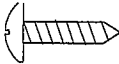

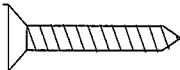
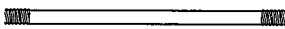
Ou en envoyant la demande par écrit à :

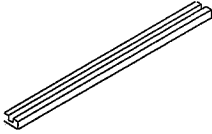
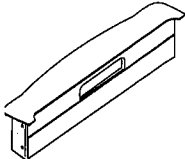
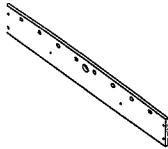
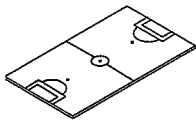
**Regent Sports Corporation**  
45 Ranick Road  
Hauppauge, NY 11788  
Attn: Halex Customer Service

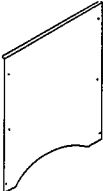
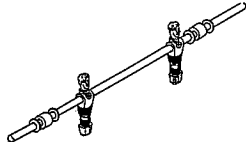
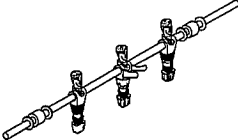
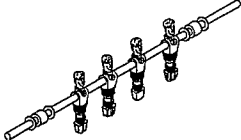
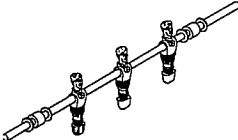
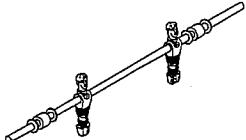
Cette garantie vous donne des droits spécifiques face à la loi et il se peut que vous en ayez d'autres, variables selon les états.

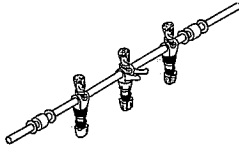
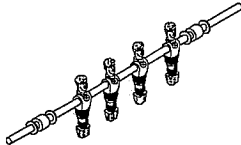
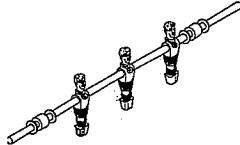
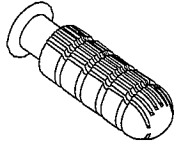
## Liste des pièces du modèle 50102

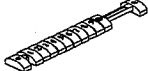
<p>N° 1</p>  <p>Boulon 1/4 po (0.635cm) Nombre : 20</p>	<p>N° 2</p>  <p>Rondelle de 1/4 po (0.635cm) Nombre : 24</p>	<p>N° 3</p>  <p>Vis à tête ronde de 1/2 po (1.27cm) Nombre : 12</p>	<p>N° 4</p>  <p>Outil Nombre : 2</p>
<p>N° 5</p>  <p>Outil Nombre : 1</p>	<p>N° 6</p>  <p>Vis à tête plate de 1 po (2.54cm) Nombre : 4</p>	<p>N° 7</p>  <p>Tige de renfort de 1/4 po (0.635cm) Nombre : 2</p>	<p>N° 8</p>  <p>Écrou de 1/4 po (0.635cm) Nombre : 4</p>
<p>N° 9</p>  <p>Renfort de terrain de jeu Nombre : 2</p>	<p>N° 10</p>  <p>Panneau d'extrémité Nombre : 2</p>	<p>N° 11</p>  <p>Panneau latéral Nombre : 2</p>	<p>N° 12</p>  <p>Terrain de jeu Nombre : 1</p>
<p>N° 13</p>  <p>Pied gauche Nombre : 2</p>	<p>N° 14</p>  <p>Pied droit Nombre : 2</p>	<p>N° 15</p>  <p>Panneau d'extrémité de pied Nombre : 2</p>	<p>N° 16</p>  <p>Barre 2 joueurs équipe visiteuse Nombre : 1</p>
<p>N° 17</p>  <p>Barre 3 joueurs équipe visiteuse Nombre : 1</p>	<p>N° 18</p>  <p>Barre 4 joueurs équipe visiteuse Nombre : 1</p>	<p>N° 19</p>  <p>Barre 3 joueurs équipe visiteuse Nombre : 1</p>	<p>N° 20</p>  <p>Barre 2 joueurs équipe hôte Nombre : 1</p>

<p>N° 21</p>  <p>Barre 3 joueurs équipe hôte Nombre : 1</p>	<p>N° 22</p>  <p>Barre 4 joueurs équipe hôte Nombre : 1</p>	<p>N° 23</p>  <p>Barre 3 joueurs équipe hôte Nombre : 1</p>	<p>N° 24</p>  <p>Poignée de barre Nombre : 8</p>
<p>N° 25</p>  <p>Embout de barre Nombre : 8</p>	<p>N° 26</p>  <p>Compteur à jetons Nombre : 2</p>	<p>N° 27</p>  <p>Balle de soccer Nombre : 2</p>	<p>N° 28</p>  <p>Patins de réglage de pied Nombre : 4</p>

## 50102 Montage

1. Enfiler les barres N° 16 à 23 (suivre l'ordre indiqué) dans le panneau latéral N° 11. (Tourner le panneau latéral sens dessus dessous de manière à ce que les trous destinés aux barres joueurs soient le plus près du sol avant d'enfiler les barres joueurs). Faire très attention à l'orientation des joueurs. Un placement incorrect des joueurs entravera aux étapes suivantes.

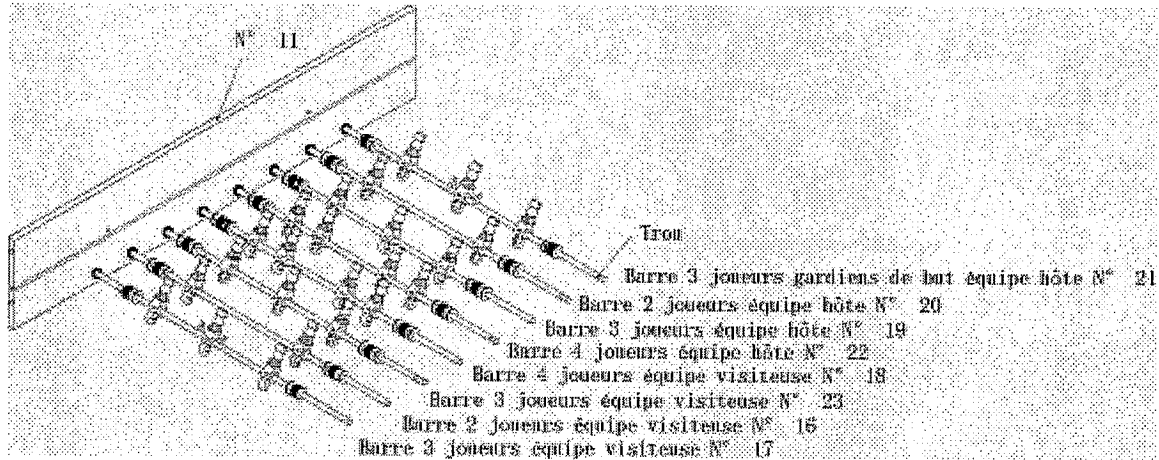

2. Placer l'autre panneau latéral sur l'autre extrémité des tiges. Enfiler le terrain de jeu N° 12 (sens dessus dessous) dans les panneaux latéraux.

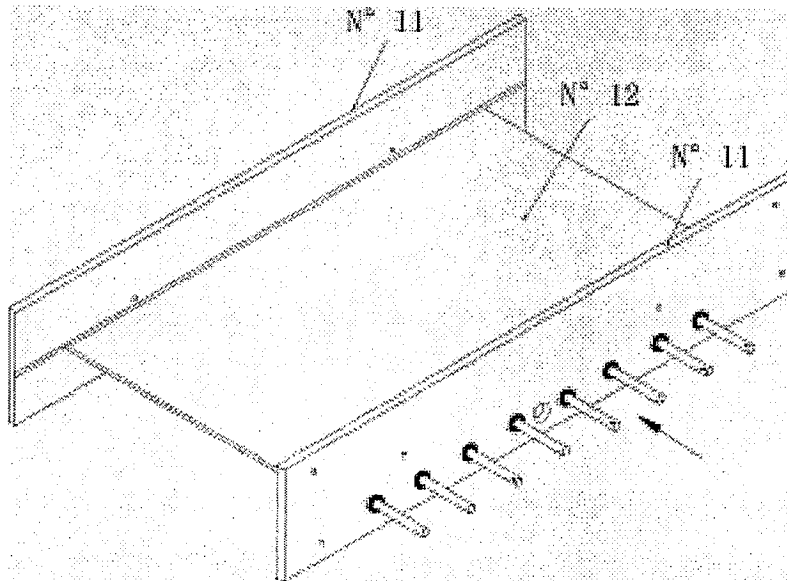

3. Fixer les panneaux d'extrémité N° 10 à chaque bout de la table à l'aide des boulons N° 1 et des rondelles N° 2.

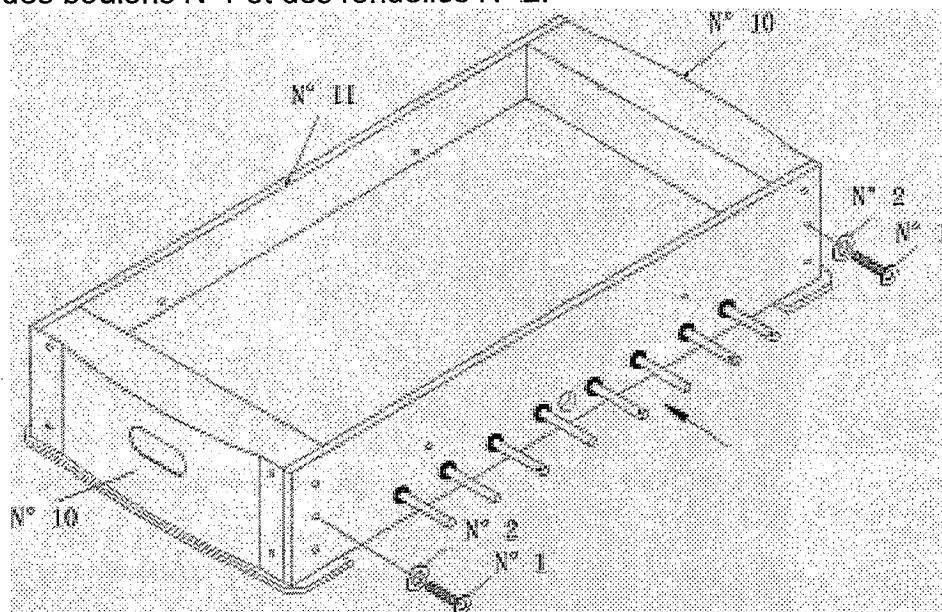

4. Placer les renforts de terrain de jeu N° 9 sur le terrain de jeu de manière à ce que la rainure soit orientée vers le haut. Glisser les tiges de support N° 7 dans les trous correspondants prévus dans le côté du panneau et les rainures du renfort de terrain de jeu. Serrer ces tiges à l'aide des rondelles N° 2 et des écrous N° 8. Fixer ensuite le pied gauche N° 13 et le pied droit N° 14 à chaque extrémité de la table à l'aide des boulons N° 1 et des rondelles N° 2.

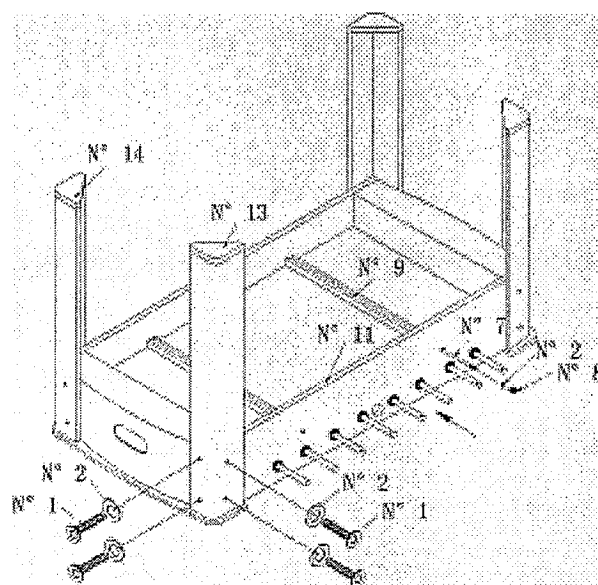

5. Fixez maintenant les panneaux d'extrémité des pieds N° 15 aux pieds à l'aide des vis de N°3 comme l'indique le schéma. Visser ensuite un patin de réglage de pied N° 28 dans chaque pied.

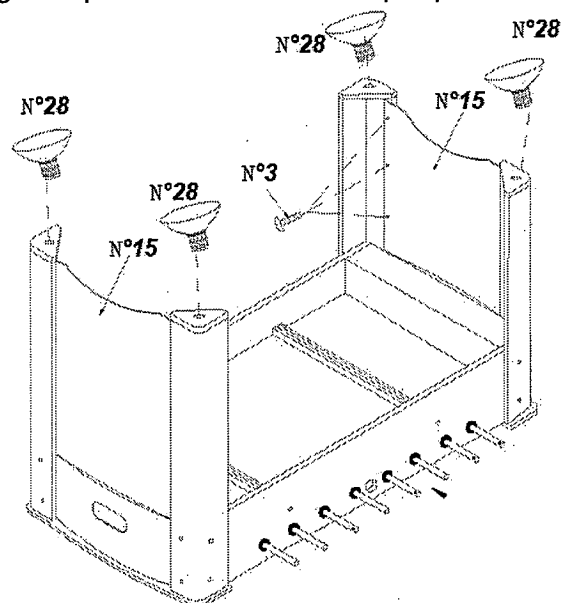

6. Retourner la table avec précautions pour la remettre sur ses pieds. Fixer ensuite le compteur à jetons N° 26 à l'aide des vis N° 6. Monter ensuite les poignées N° 24 et les capuchons d'extrémité de poignées N° 25 à chacune des barres, (Procéder à la pause des embouts avec précautions).

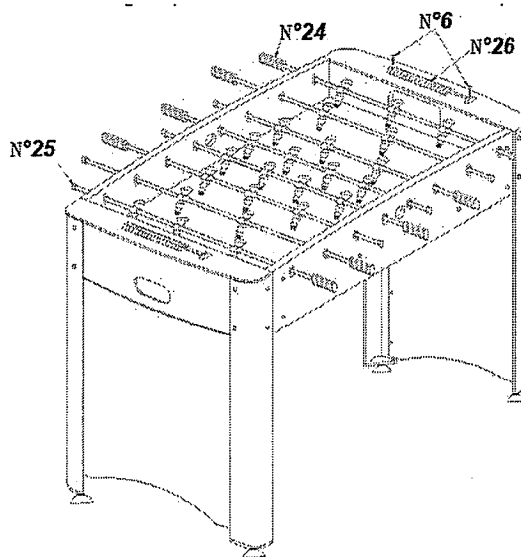

**Mise en garde :** Veiller pendant le jeu ou en regardant le jeu aux balles qui risquent d'être éjectées.

## Table de Foosball : Règles du jeu

Pour commencer une partie :

- La partie sera précédée d'un tirage au sort. L'équipe qui gagne peut choisir son camp ou bénéficier de l'engagement.

L'engagement :

- L'engagement se fait par le trou de service au début du jeu, après avoir marqué un point ou après une sortie de balle.

Engagements suivants :

- Après le premier engagement de la partie, les engagements suivants seront faits par l'équipe qui a encaissé un point.

Balle en jeu :

- Une fois la balle mise en jeu par l'engagement, elle reste en jeu jusqu'à une sortie de table, déclaration de balle morte, décision de temps mort ou jusqu'à ce qu'un point soit marqué.

Balle hors de la table :

- La balle doit être remise en jeu par un engagement réalisé par l'équipe qui l'avait fait à l'origine.

Balle morte :

- Une balle est déclarée morte lorsqu'elle est complètement immobile et hors d'atteinte de tous les joueurs.
- Si la balle est déclarée morte entre le goal et les arrières, elle est remise en jeu en plaçant celle-ci dans le coin le plus proche de l'emplacement de la balle morte.
- Si la balle est déclarée morte n'importe où ailleurs sur la table, elle est remise en jeu avec un engagement par l'équipe qui a fait celui-ci à l'origine.
- Marque :
  - Une balle entrant dans le but compte comme un point si le but a été légalement marqué. Une balle qui pénètre dans le but mais retourne à la surface de jeu et/ou quitte la table compte encore comme but.

Changements de place :

- Dans un double, un joueur ne peut jouer que les deux barres qui lui ont été attribuées. Une fois la balle mise en jeu les joueurs doivent conserver la même place jusqu'à ce qu'un point soit marqué.

#### Roulettes:

- Les roulettes sont interdites. Une roulette est une rotation de plus de 360 degrés d'une figurine avant ou après avoir frappé la balle.
- Si la balle pénètre dans le but, elle ne donne pas de point et elle est remise en jeu par le gardien de but comme si elle avait été déclarée balle morte entre le gardien de but et les arrières le plus proche.

#### Trépidation :

- Il est proscrit de faire sauter, de glisser ou de soulever la table.

#### Mains dans la zone de jeu :

- Il est illégal pour un joueur de mettre les mains dans la zone de jeu en cours de jeu.

## BULLETIN DE COMMANDE

Si pour une raison quelconque, il manque une pièce de votre table de jeu Halex, veuillez contacter le service à la clientèle de Regent Sports par téléphone en composant le (877) 516-9707 (appel gratuit) entre 10 h et 17 h, heure normale de la côte est ou bien par courrier électronique à [www.regent-halex.com](http://www.regent-halex.com) pour la commander. Veuillez vous reporter à la GARANTIE LIMITÉE de REGENT SPORTS CORP. qui traite des pièces manquantes ou défectueuses.

Vous pouvez également commander des pièces en remplissant le bon de commande ci-dessous. Une fois rempli, veuillez le renvoyer à :

REGENT SPORTS CORP.  
45 RANICK ROAD  
HAUPPAUGE, NEW YORK, 11788  
ATTN: CUSTOMER SERVICE

REGENT SPORTS CORP. exige un paiement à la commande de toute pièce par chèque, mandat, carte Visa ou Master Card. Les espèces ne sont pas acceptées. Libellez le chèque ou le mandat postal à l'ordre de : REGENT SPORTS CORP. *Veuillez noter que tous les frais d'expédition et d'emballage sont compris dans le prix.*

Nom de l'acheteur : \_\_\_\_\_  
Adresse : \_\_\_\_\_  
Ville : \_\_\_\_\_  
État : \_\_\_\_\_ Code postal: \_\_\_\_\_  
Téléphone : \_\_\_\_\_

Réf, pièce	Désignation	Quantité	Prix	Montant total
197-50102-01	Boulon ¼ po (0.635cm)	20	\$1.00	
197-50102-02	Rondelle de ¼ po (0.635cm)	24	\$1.00	
197-50102-03	Vis à tête ronde de ½ po (1.27cm)	12	\$1.00	
197-50102-04	Outil	2	\$1.00	
197-50102-05	Outil	1	\$1.00	
197-50102-06	Vis à tête plate de 1 po (2.54cm)	4	\$1.00	
197-50102-07	Tige de renfort de ¼ po (0.635cm)	2	\$1.00	
197-50102-08	Écrou de 1/4 po (0.635cm)	4	\$1.00	
197-50102-09	Renfort de terrain de jeu	2	\$5.00	
197-50102-10	Panneau d'extrémité	2	\$10.00	
197-50102-11	Panneau latéral	2	\$10.00	
197-50102-12	Terrain de jeu	1	\$5.00	
197-50102-13	Pied gauche	2	\$12.50	
197-50102-14	Pied droit	2	\$12.50	
197-50102-15	Panneau d'extrémité de pied	2	\$10.00	
197-50102-16	Barre 2 joueurs équipe visiteuse	1	\$10.00	
197-50102-17	Barre 3 joueurs équipe visiteuse	1	\$10.00	
197-50102-18	Barre 4 joueurs équipe visiteuse	1	\$10.00	
197-50102-19	Barre 3 joueurs équipe visiteuse	1	\$10.00	
197-50102-20	Barre 2 joueurs équipe hôte	1	\$10.00	
197-50102-21	Barre 3 joueurs équipe hôte	1	\$10.00	

197-50102-22	Barre 4 joueurs équipe hôte	1	\$10.00	
197-50102-23	Barre 3 joueurs équipe hôte	1	\$10.00	
197-50102-24	Poignée de barre	8	\$3.00	
197-50102-25	Embout de barre	8	\$1.00	
197-50102-26	Compteur à jetons	2	\$5.00	
197-50102-27	Balle de soccer	2	\$2.00	
197-50102-28	Patins de réglage de pied	4	\$2.00	

**Also be sure to check out our web site at:**

**[www.regent-halex.com](http://www.regent-halex.com)**

• Parts Ordering • Owners Manual • Product Information

© 2007

Regent Sports Corporation  
Hauppauge, New York